

Содержание

Операция	1
Краткое описание кабины	1
Многофункциональный руль	2
Функциональные кнопки.....	3
Кнопка стеклоподъемника со стороны водителя	4
Кнопки регулировки наружных зеркал заднего вида	4
Дистанционный ключ.....	5
Пусковой выключатель	5
Положение передачи КП.....	6
Запуск и остановка	7
Электронный стояночный тормоз	8
Комбинированная приборная панель 3,5 дюйма*	9
Комбинированная приборная панель 7 дюймов (минималистичная тема)*	10
Комбинированная приборная панель 7 дюймов (органическая тема)*	11
Панель управления системой кондиционирования воздуха	12
Ежедневный осмотр	13
Безопасность	18
Ремень безопасности.....	18
Система подушек безопасности (SRS).....	20
Детская безопасность	24
Детское автокресло	26
Пристегивание ремня безопасности	28
Управление автомобилем	29
Поза водителя и визуальная информация	29
Система помощи при торможении.....	33
Система панорамной парковки*.....	38
Описание ассистента вождения.....	39
Правила посадки и высадки.....	42
Предварительные меры перед поездкой	44
Предостережения во время движения	45
Предостережения при парковке.....	47

Предостережения на различных типах дорог	48
Предостережения при различных погодных условиях	51
Другие особые указания.....	52
Вопросы	54
Как экономно управлять автомобилем?	54
Какие повреждения могут вызвать плохие топлива для автомобиля?	55
Почему автомобиль во время экстренного торможения дрожит (с легким звуком)?	56
Почему перед выключением двигателя нужно дать ему поработать на холостом ходу?	56
Почему после холодного запуска автомобиля или после его остановки иногда слышен щелчок в шасси?	57
Почему при старте автомобиля с автоматической коробкой передач иногда слышен стук при отпускании педали тормоза?	57
Почему нельзя использовать положение “N” (нейтраль) для катания во время движения?	58
Почему при активации/деактивации электронного стояночного тормоза слышен звук?	58
Почему автомобиль может съезжать с курса?.....	59
Почему под автомобилем иногда капает вода?	60
На что нужно обратить внимание при использовании аккумулятора?	60
Почему левые и правые фары светят по-разному?	61
Почему радио иногда шумит?.....	62
Почему стеклоочистители не очищают стекло полностью?	63
На что нужно обратить внимание при ежедневном использовании стеклоочистителей?	64
Как бороться с запотеванием стекол?	65
Как быстро снизить температуру в салоне автомобиля в жаркую погоду?	66
Почему при включении кондиционера в жаркую погоду шум из воздушных отверстий такой громкий?	66
Почему после остановки автомобиля вентилятор охлаждения все еще работает?.....	67
Почему задние двери нельзя открыть изнутри автомобиля?	67
Почему при открытии окна на заднем сиденье слышен шум потока воздуха?	68

Как удалить упорные пятна с салона автомобиля?.....	68
Как устранить запах нового автомобиля?	69
Как возникают выпученные пятна на шинах?.....	70
Почему при холодном запуске двигателя слышны такие звуки как “тук-тук”?	71
Как избежать дорожно-транспортных происшествий?	71
Зачем после холодного запуска двигатель должен находиться на холостом ходу некоторое время (3-5 минут)?	71
Как поступить в случае серьезной дорожно-транспортной аварии? .	72
Что такое автомобильный детейлинг?	73
Как проводить детейлинг автомобиля?	74

Некоторые функции или изображения, представленные в этом руководстве, применимы только к конфигурации определенных моделей, а не к конфигурации фактического автомобиля, который вы приобрели, пожалуйста, обратитесь к фактическому автомобилю.

Некоторые описания в этом руководстве, помеченные знаком “**”, применяются только к определенным моделям или особым конфигурациям автомобилей. Пожалуйста, уточняйте информацию по фактическому автомобилю.

Краткое описание кабины

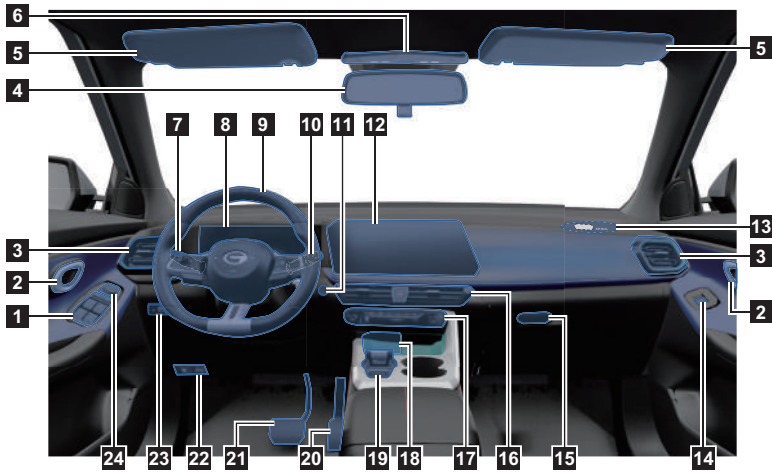

- | | |
|---|---|
| <ol style="list-style-type: none"> 1. Кнопка стеклоподъемника со стороны водителя <ul style="list-style-type: none"> - Кнопка центрального замка двери 2. Внутренние ручки дверей 3. Воздушные решетки кондиционера 4. Внутреннее зеркало заднего вида 5. Солнцезащитные козырьки 6. Лампы потолочного освещения спереди <ul style="list-style-type: none"> - Кнопка солнцезащитного козырька с электроприводом * - Кнопка электрического люка* - Кнопка аварийного вызова* 7. Комбинированный выключатель света 8. Комбинированная панель приборов <ul style="list-style-type: none"> - Индикаторы 9. Рулевое колесо <ul style="list-style-type: none"> - Кнопки на руле - Фронтальная подушка безопасности водителя 10. Комбинированный выключатель стеклоочистителя 11. Пусковой выключатель 12. Экран аудиосистемы | <ol style="list-style-type: none"> 13. Фронтальная подушка безопасности переднего пассажира 14. Кнопка стеклоподъемника со стороны пассажира 15. Ручка открытия бардачка 16. Воздушные решетки кондиционера <ul style="list-style-type: none"> - Кнопка переключателя лампы предупреждения об опасности 17. Панель управления кондиционером 18. Передний ящик для хранения на вспомогательной приборной панели <ul style="list-style-type: none"> - Беспроводная зона для зарядки телефона* 19. Рычаг переключения передач 20. Педаль акселератора 21. Тормозная педаль 22. Ручка открытия капота <ul style="list-style-type: none"> - Ручка открытия бака для топлива 23. Поворотная кнопка ручной регулировки высоты передних фар 24. Кнопки регулировки наружных зеркал заднего вида <ul style="list-style-type: none"> - Кнопка складывания наружных зеркал заднего вида* |
|---|---|

Смотрите индекс изображений в "Руководстве по эксплуатации"

Многофункциональный руль

※ Для подробной информации обращайтесь к руководству по эксплуатации!

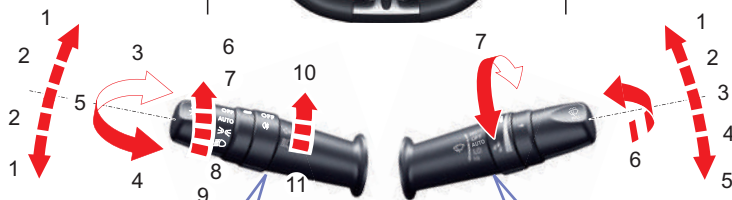
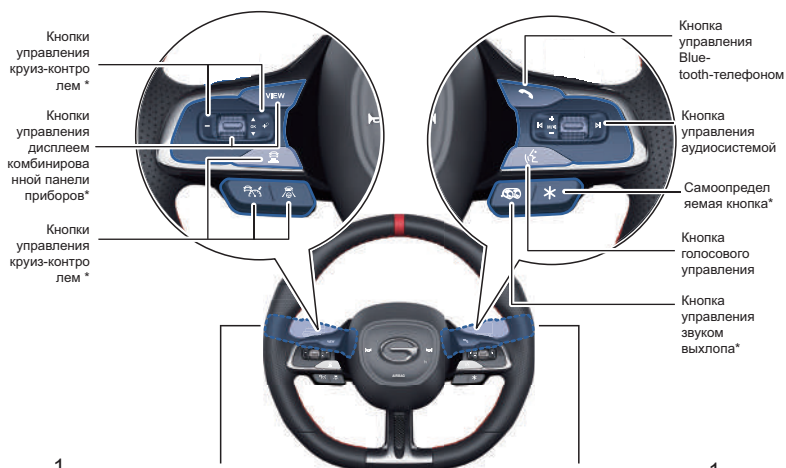

Комбинированный выключатель света

- ① ⇐⇐ Указатель поворота
- ② ⇐⇐ Мигающая лампа при перестроении
- ③ ☹ Фары дальнего света
- ④ ☹ Мигание фары дальнего света
- ⑤ ☹ Фары ближнего света
- ⑥ OFF Отключение фар
- ⑦ AUTO Автоматический режим освещения*
- ⑧ ☹ Габаритные огни
- ⑨ ☹ Фары ближнего света
- Ручное включение передних фар
- ⑩ OFF Выключение противотуманных фар
- ⑪ ☹ Задние противотуманные фары

Комбинированный выключатель стеклоочистителя

- ① MIST Ручное включение стеклоочистителя
- ② OFF Отключение стеклоочистителя
- ③ AUTO Автоматический режим работы стеклоочистителя*
- Регулировка чувствительности стеклоочистителя с помощью поворотной ручки ⑦
- INT Интервальный режим работы стеклоочистителя*
- Регулировка скорости стеклоочистителя с помощью ручки ⑦
- ④ LO Медленный режим стеклоочистителя
- ⑤ HI Быстрый режим стеклоочистителя
- ⑥ ☹ Включение системы омования переднего ветрового стекла

Функциональные кнопки

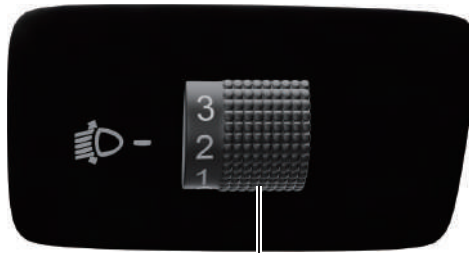

Поворотная кнопка ручной регулировки высоты передних фар

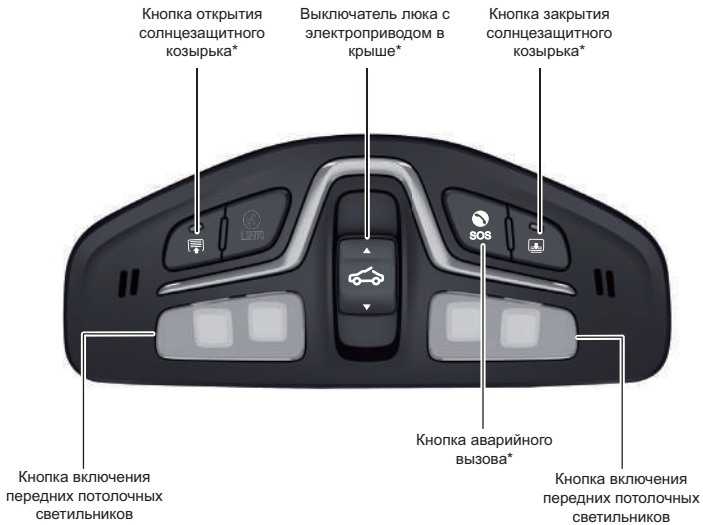

Кнопка открытия солнцезащитного козырька*

Выключатель люка с электроприводом в крыше*

Кнопка закрытия солнцезащитного козырька*

Кнопка включения передних потолочных светильников

Кнопка аварийного вызова*

Кнопка включения передних потолочных светильников

Кнопка стеклоподъемника со стороны водителя



Кнопки регулировки наружных зеркал заднего вида

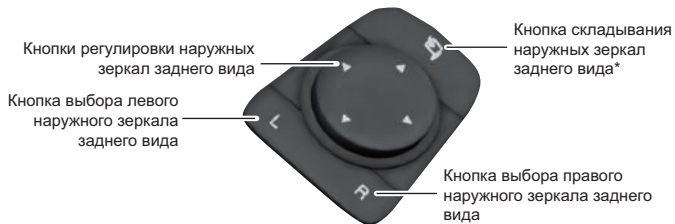

Дистанционный ключ

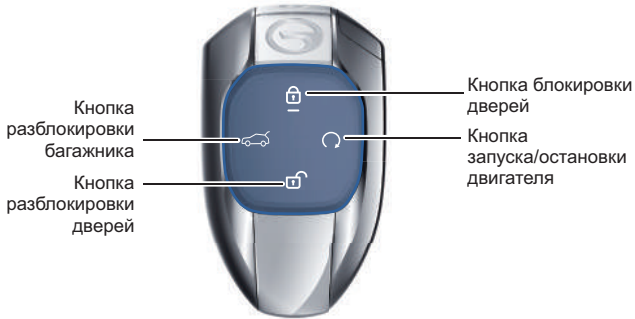

Пусковой выключатель

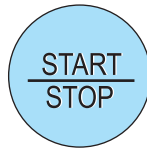

Рычаг переключения передач коробки передач находится в положении "P", и при нажатии на педаль тормоза, подсветка пускового выключателя двигателя зеленого цвета, затем при нажатии на кнопку запуска двигателя двигатель запускается.

Рычаг переключения передач находится в положении "P", но педаль тормоза не нажата, при нажатии на кнопку запуска двигателя происходит переключение между режимами "OFF → ACC → ON → OFF".

OFF: подсветка кнопки белого цвета, пусковой выключатель двигателя отключена.

ACC: подсветка кнопки оранжевого цвета, включается цепь принадлежностей, таких как розетка питания.

ON: подсветка кнопки оранжевого цвета, подсветка комбинированной приборной панели включается, включаются все электрические устройства.

Подсказки

- Пусковой выключатель может работать только при обнаружении дистанционного ключа в автомобиле (кнопка STARTSTOP).

ОПЕРАЦИЯ

Положение передачи КП

R
N
D/S



Кнопка режима "P"

P - парковка

R - задний ход

N - нейтраль

D/S - движение

При запуске двигателя убедитесь, что рычаг переключения передач находится в положении "P" или "N".

Запуск и остановка

Запуск

1. Введите в автомобиль смарт-ключ.
2. Убедитесь, что рычаг переключения передач находится в положении "P" или "N".
3. Нажмите на педаль тормоза.
4. Нажмите пусковой выключатель двигателя для запуска двигателя.



Старт

1. Переведите рычаг переключения передач в соответствующий режим.
2. Снимите ручной тормоз.
3. Отпустите педаль тормоза.
4. Плавно нажмите на педаль акселератора для начала движения.



Остановка автомобиля

1. Остановите автомобиль и установите ручной тормоз.
2. Переведите рычаг переключения передач в режим "P".
3. Нажмите пусковой выключатель двигателя для выключения двигателя.

Электронный стояночный тормоз



- При стоянке автомобиля поднимите кнопку электронного стояночного тормоза ① вверх, чтобы активировать его и предотвратить скольжение.
- В случае отказа гидравлического тормоза во время движения, попробуйте продолжительно поднимать кнопку электронного стояночного тормоза ①, чтобы выполнить экстренное торможение.
- Нажмите кнопку электронного стояночного тормоза ①, чтобы отключить его.

Комбинируемая приборная панель 3,5 дюйма*

※ Некоторые индикаторы доступны только на определенных моделях. См. руководство по эксплуатации. Расположение индикаторов может отличаться на реальном автомобиле!

Левый указатель поворота ← Индикатор аварийной сигнализации (мигает) → Правый указатель поворота



Через кнопку ОК слева от руля и экран аудиосистемы можно переключать информацию и выполнять настройки. Смотрите "Руководство по эксплуатации".

- | | | | |
|--|--|--|---|
| | Индикатор ремня безопасности переднего пассажира | | Индикатор состояния электронного стояночного тормоза |
| | Индикатор системы дополнительной защиты (SRS) | | Индикатор состояния электронного стояночного тормоза (EPB) |
| | Индикатор низкого давления масла | | Индикатор электронной системы динамической стабилизации автомобиля (ESP) |
| | Индикатор неисправности системы зарядки | | Индикатор системы антиблокировочного тормоза (ABS) |
| | Индикатор высокой температуры охлаждающей жидкости двигателя | | Индикатор неисправности коробки передач |
| | Индикатор неисправности системы выхлопа | | Индикатор низкого уровня топлива |
| | Индикатор неисправности двигателя | | Индикатор системы мониторинга давления в шинах (TPMS) |
| | Индикатор габаритных фар | | Индикатор неисправности электронного стояночного тормоза (EPB) |
| | Индикатор дальнего света | | Индикатор электронной системы управления рулевым управлением (EPS) |
| | Индикатор задних противотуманных фар | | Индикатор стояночного тормоза и тормозной системы |
| | Индикатор открытой двери | | Индикатор отключения электронной системы динамической стабилизации автомобиля (ESP OFF) |
| | Индикатор ремня безопасности водителя | | Индикатор фильтра очистки от микрочастиц бензинового двигателя (GPF) |
| | Индикатор круиз-контроля | | Индикатор фильтра очистки от микрочастиц бензинового двигателя (GPF) |
| | Индикатор круиз-контроля | | |

Комбинированная приборная панель 7 дюймов (минималистичная тема)*

※ Некоторые индикаторы доступны только на определенных моделях. См. руководство по эксплуатации.
Расположение индикаторов может отличаться на реальном автомобиле!



Через кнопку ОК слева от руля и экран аудиосистемы можно переключать информацию и выполнять настройки. Смотрите "Руководство по эксплуатации".

- | | | | | | |
|--|---|--|--|--|--|
| | Индикатор ремня безопасности переднего пассажира | | Индикатор состояния электронного стояночного тормоза | | Индикатор наличия автомобиля впереди при использовании адаптивного круиз-контроля* |
| | Индикатор ремня безопасности второго ряда* | | Индикатор состояния электронного стояночного тормоза (EPB) | | Индикатор наличия автомобиля впереди при использовании адаптивного круиз-контроля* |
| | Индикатор системы дополнительной защиты (SRS) | | Индикатор электронной системы динамической стабилизации автомобиля (ESP) | | Индикатор наличия автомобиля впереди при использовании адаптивного круиз-контроля* |
| | Индикатор низкого давления масла | | Индикатор системы антиблокировочного тормоза (ABS) | | Индикатор наличия автомобиля впереди при использовании адаптивного круиз-контроля* |
| | Индикатор неисправности системы зарядки | | Индикатор неисправности коробки передач | | Индикатор неисправности адаптивного круиз-контроля* |
| | Индикатор высокой температуры охлаждающей жидкости двигателя | | Индикатор низкого уровня топлива | | Индикатор состояния поперечного контроля* |
| | Индикатор неисправности системы выхлопа | | Индикатор системы мониторинга давления в шинах (TPMS) | | Индикатор состояния поперечного контроля* |
| | Индикатор неисправности двигателя | | Индикатор неисправности электронного стояночного тормоза (EPB) | | Индикатор состояния поперечного контроля* |
| | Индикатор габаритных фар | | Индикатор электронной системы управления рулевым управлением (EPS) | | Индикатор управления рулевым колесом с поддержкой руля* |
| | Индикатор дальнего света | | Индикатор стояночного тормоза и тормозной системы | | Индикатор управления рулевым колесом с поддержкой руля* |
| | Индикатор открытой двери | | Индикатор состояния системы предотвращения столкновений спереди* | | Индикатор фильтра очистки от микрочастиц бензинового двигателя (GPF) |
| | Индикатор задних противотуманных фар | | Индикатор состояния системы предотвращения столкновений сзади* | | Индикатор фильтра очистки от микрочастиц бензинового двигателя (GPF) |
| | Индикатор ремня безопасности водителя | | Индикатор предупреждения о сходе с полосы* | | Индикатор круиз-контроля* |
| | Индикатор интеллектуального дальнего света* | | Индикатор предупреждения о сходе с полосы* | | Индикатор круиз-контроля* |
| | Индикатор интеллектуального дальнего света* | | Индикатор предупреждения о сходе с полосы* | | Индикатор неисправности системы управления звуком выпуска* |
| | Индикатор отключения электронной системы динамической стабилизации автомобиля (ESP OFF) | | Индикатор работы системы помощи при спуске (HDC) * | | Индикатор активации системы управления звуком выпуска* |

Комбинированная приборная панель 7 дюймов (органическая тема)*

※ Некоторые индикаторы доступны только на определенных моделях. См. руководство по эксплуатации. Расположение индикаторов может отличаться на реальном автомобиле!



Через кнопку ОК слева от руля и экран аудиосистемы можно переключать информацию и выполнять настройки. Смотрите "Руководство по эксплуатации".

- | | | | | | |
|--|---|--|--|--|--|
| | Индикатор ремня безопасности переднего пассажира | | Индикатор состояния электронного стояночного тормоза | | Индикатор наличия автомобиля впереди при использовании адаптивного круиз-контроля* |
| | Индикатор ремня безопасности второго ряда* | | Индикатор состояния электронного стояночного тормоза (EPB) | | Индикатор наличия автомобиля впереди при использовании адаптивного круиз-контроля* |
| | Индикатор системы дополнительной защиты (SRS) | | Индикатор электронной системы динамической стабилизации автомобиля (ESP) | | Индикатор наличия автомобиля впереди при использовании адаптивного круиз-контроля* |
| | Индикатор низкого давления масла | | Индикатор системы антиблокировочного тормоза (ABS) | | Индикатор наличия автомобиля впереди при использовании адаптивного круиз-контроля* |
| | Индикатор неисправности системы зарядки | | Индикатор неисправности коробки передач | | Индикатор наличия автомобиля впереди при использовании адаптивного круиз-контроля* |
| | Индикатор высокой температуры охлаждающей жидкости двигателя | | Индикатор низкого уровня топлива | | Индикатор состояния поперечного контроля* |
| | Индикатор неисправности системы выхлопа | | Индикатор системы мониторинга давления в шинах (TPMS) | | Индикатор состояния поперечного контроля* |
| | Индикатор неисправности двигателя | | Индикатор неисправности электронного стояночного тормоза (EPB) | | Индикатор состояния поперечного контроля* |
| | Индикатор габаритных фар | | Индикатор электронной системы управления рулевым управлением (EPS) | | Индикатор управления рулевым колесом с поддержкой руля* |
| | Индикатор дальнего света | | Индикатор стояночного тормоза и тормозной системы | | Индикатор управления рулевым колесом с поддержкой руля* |
| | Индикатор открытой двери | | Индикатор состояния системы предотвращения столкновений спереди* | | Индикатор фильтра очистки от микрочастиц бензинового двигателя (GPF) |
| | Индикатор задних противотуманных фар | | Индикатор состояния системы предотвращения столкновений спереди* | | Индикатор фильтра очистки от микрочастиц бензинового двигателя (GPF) |
| | Индикатор ремня безопасности водителя | | Индикатор предупреждения о сходе с полосы* | | Индикатор круиз-контроля* |
| | Индикатор интеллектуального дальнего света* | | Индикатор предупреждения о сходе с полосы* | | Индикатор круиз-контроля* |
| | Индикатор интеллектуального дальнего света* | | Индикатор предупреждения о сходе с полосы* | | Индикатор неисправности системы управления звуком выхлопа* |
| | Индикатор отключения электронной системы динамической стабилизации автомобиля (ESP OFF) | | Индикатор работы системы помощи при спуске (HDC)* | | Индикатор активации системы управления звуком выхлопа* |

ОПЕРАЦИЯ

Панель управления системой кондиционирования воздуха

● АВТОМАТИЧЕСКИЙ КОНДИЦИОНЕР*

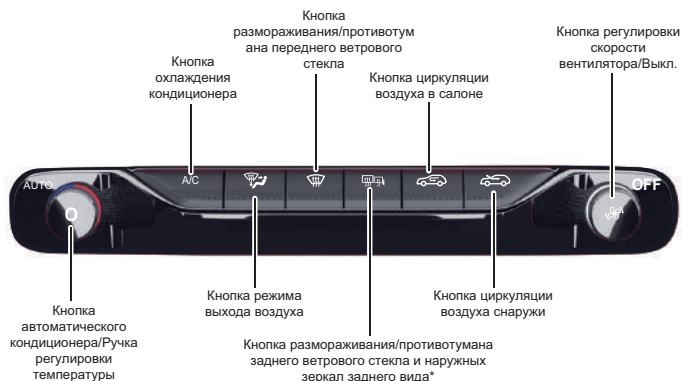

● РУЧНОЙ КОНДИЦИОНЕР*

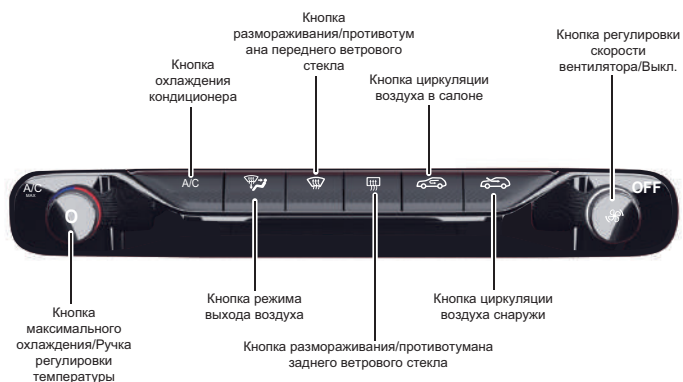

Ежедневный осмотр

● ПЕРЕДНЕЕ МАШИННОЕ ОТДЕЛЕНИЕ

※ Переднее машинное отделение

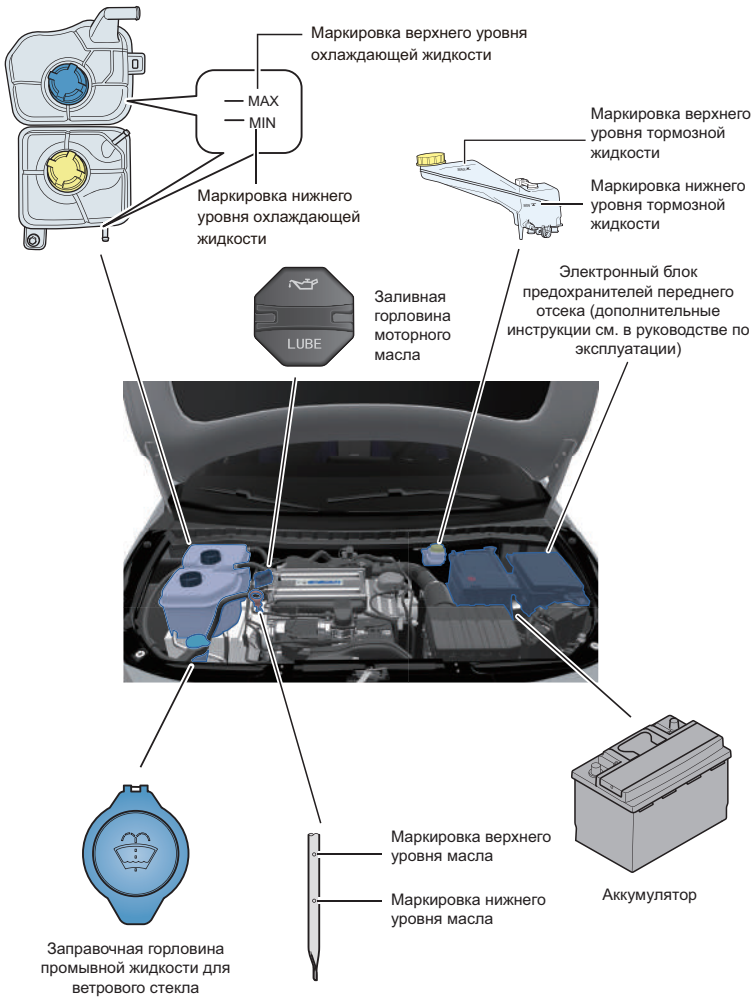

※ Убедитесь, что уровень всех видов жидкостей находится между метками MAX и MIN

● ПРОВЕРКА ПЕРЕДНЕГО ОТСЕКА (СМ. РУКОВОДСТВО ПО ЭКСПЛУАТАЦИИ)

Уровень тормозной жидкости

Когда автомобиль в холодном состоянии, проверьте, что уровень тормозной жидкости в резервуаре находится между "верхней маркировкой (MAX)" и "нижней маркировкой (MIN)", если уровень ниже "нижней маркировки (MIN)", необходимо долить тормозную жидкость.

Уровень охлаждающей жидкости

Когда автомобиль в холодном состоянии, проверьте, что уровень охлаждающей жидкости в резервуаре находится между "верхней маркировкой (MAX)" и "нижней маркировкой (MIN)", если уровень ниже "нижней маркировки (MIN)", необходимо долить охлаждающую жидкость.

Аккумулятор

Проверьте внешний вид аккумулятора (есть ли трещины, выпуклости), состояние соединений и проводов аккумулятора на наличие коррозии или разъедания.

Если состояние аккумулятора плохое, следует как можно скорее обратиться в официальный дилер GAC MOTOR для обслуживания.

Моющий раствор ветрового стекла

Рекомендуется добавлять моющий раствор после каждого использования.

Уровень моторного масла

При холодном двигателе проверьте уровень масла: он должен находиться между "MAX" и "MIN". Если уровень масла ниже "MIN", необходимо добавить масло.

● ПРОВЕРКА В САЛОНЕ

Проверка педали тормоза

Заведите автомобиль и нажмите на педаль тормоза, проверьте расстояние между педалью и полом.

Если педаль тормоза кажется пустой или имеет подвижность при нажатии, это может означать наличие воздуха или утечки в тормозной системе. Немедленно обратитесь в официальный дилер GAC MOTOR для проверки.

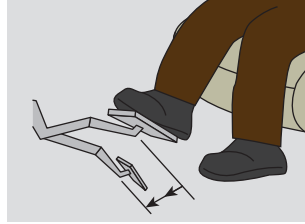

Проверка системы электронного стояночного тормоза

Поднимите кнопку системы электронного стояночного тормоза, чтобы активировать ее и убедитесь в статусе электронного стояночного тормоза, основываясь на красном светодиоде на кнопке и индикаторе состояния электронного стояночного тормоза на приборной панели.



Проверьте распылитель мощного раствора для ветрового стекла

Включите распылитель мощного раствора для ветрового стекла и проверьте, подается ли жидкость.



Проверьте рабочее состояние стеклоочистителя

Переключите комбинированный переключатель стеклоочистителя для проверки работы стеклоочистителя на высокой и низкой скорости.



● ПРОВЕРКА СНАРУЖИ

Фары

Включите передние и задние фары, указатели поворота, габаритные огни, фонарь освещения номерного знака, противотуманные фары и проверьте их работоспособность и внешний вид на наличие грязи или повреждений.

Несколько раз нажмите на педаль тормоза, чтобы проверить работу стоп-сигнала.



Проверьте состояние шин

Давление в шинах влияет на их срок службы, рекомендуется регулярно контролировать давление в шинах согласно рекомендациям.

Проверьте поверхность шин на наличие трещин или повреждений, а также наличие гвоздей или камней.

Проверьте область вокруг шин на наличие больших или местных износов или износа до отметки износа. Когда шина изношена до отметки, замените ее.

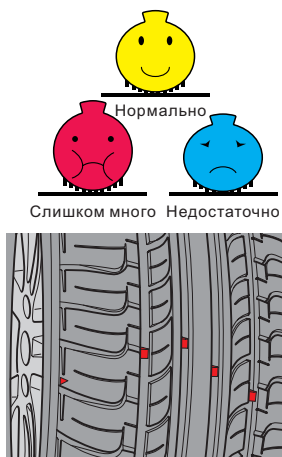

Проверка во время движения

Проверка тормозного действия

Низкая скорость движения на сухом покрытии, нажмите на педаль тормоза, чтобы убедиться, что тормозная система автомобиля функционирует правильно.

Состояние низкой и ускоренной скорости

Плавно нажмите на педаль акселератора, чтобы убедиться в ее нормальной работе. Проверьте плавность разгона на низкой скорости.



БЕЗОПАСНОСТЬ

Ремень безопасности

Правильное использование ремней безопасности - это основное требование для безопасного вождения. В случае аварии, если срабатывают устройства преднатяжения ремней безопасности из-за определенных условий, они натягивают ремни безопасности, фиксируют водителя и пассажиров в нужном положении, смягчают инерционное движение вперед и предотвращают их выброс из автомобиля, минимизируя травмы.

Уменьшает склонность водителя и пассажира к смещению при столкновении на малой скорости спереди



Состояние движения непристегнутого ремня безопасности

При лобовом столкновении автомобиля, даже на низкой скорости, эффективная защита не может быть обеспечена, если поддерживать автомобиль только двумя руками.



Состояние с пристегиванием ремня безопасности

Ремни безопасности хорошо фиксируют водителя и пассажиров и обеспечивают эффективную защиту в случае лобового столкновения автомобилей.

Уменьшает склонность водителя и пассажира к смещению при столкновении на высокой скорости спереди



Состояние движения непристегнутого ремня безопасности

В случае лобового столкновения автомобиля на высокой скорости, даже если подушки безопасности работают исправно, они не смогут обеспечить эффективную защиту водителя и пассажиров.



Состояние с пристегиванием ремня безопасности

В случае лобового столкновения на высокой скорости водитель и пассажиры автомобиля, пристегнутые ремнями безопасности, будут эффективно защищены ремнями безопасности и подушками безопасности.

Во время вождения обязательно носите ремень безопасности

Для безопасности вашей и пассажиров обязательно надевайте ремень безопасности во время управления автомобилем.



Верхняя часть ремня безопасности должна проходить через середину плеча, плотно прилегая к нему, и не давить на шею; нижняя часть ремня безопасности должна проходить через таз, плотно прилегая к нему, не оказывая давления на живот, и должна быть регулируемой по натяжению по необходимости.



Беременные женщины, использующие ремень безопасности, должны убедиться, что ремень проходит по бедрам ниже живота и не давит на него, чтобы избежать негативного воздействия на плод.

Подсказки:

- При лобовом столкновении на высокой скорости вместе с подушками безопасности срабатывают ремни безопасности с предварительным натяжением, обеспечивая лучшую защиту.
- Сработавшие ремни безопасности с предварительным натяжением запрещено использовать в дальнейшем, их необходимо заменить.

БЕЗОПАСНОСТЬ

Система подушек безопасности (SRS)

При серьезном столкновении автомобиля, если выполняются условия для срабатывания, система мгновенно активирует подушки безопасности, помогая ремням безопасности обеспечить защиту для водителя и пассажиров.

Состояние срабатывания SRS



При сильном ударе спереди автомобиля активируются подушки безопасности и боковые шторки безопасности* для передних сидений.

Управляющий блок подушек безопасности измеряет энергию, высвобождаемую при столкновении автомобиля, и, если срабатывают условия, подушки безопасности активируются; если условия не выполняются, подушки безопасности не активируются. Таким образом, даже если автомобиль серьезно поврежден, это не означает, что подушки безопасности будут активированы.



При сильном боковом ударе активируются боковые подушки* и боковые шторки*.

SRS является вспомогательным средством защиты, поэтому важно правильно использовать ремни безопасности.

● ПРОЦЕСС СРАБАТЫВАНИЯ SRS

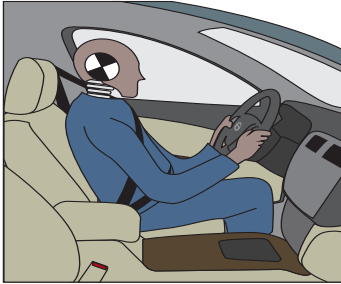

В момент столкновения автомобиля ремень безопасности затягивает тело

При столкновении автомобиля ремень безопасности фиксирует и затягивает тело, а SRS определяет необходимость активации на основе силы удара.

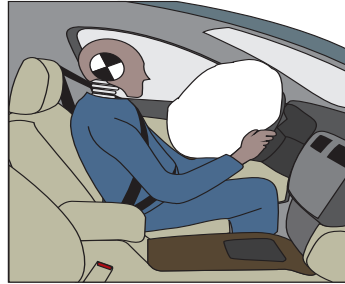

Мгновение разворачивания SRS

При срабатывании SRS ремень безопасности также фиксирует водителя и пассажиров на сиденьях.



SRS обеспечивает защиту для водителя и пассажиров

SRS помогает ремням безопасности обеспечить защиту водителя и пассажиров.



После срабатывания SRS быстро сдувается

Быстрое освобождение газа из подушек безопасности помогает смягчить удар при столкновении автомобиля для водителя и пассажиров.

БЕЗОПАСНОСТЬ

● ОСОБЫЕ УКАЗАНИЯ SRS



Не сидите слишком близко к рулю при вождении, иначе в момент срабатывания SRS это может привести к травмам верхней части тела.



Не допускайте, чтобы дети стояли на сиденьях или находились в положении на коленях внутри автомобиля, иначе при срабатывании SRS они могут получить серьезные травмы.



Не держите младенцев на коленях, иначе при срабатывании SRS они могут получить серьезные травмы.

Подсказки:

- После срабатывания SRS, не касайтесь подушек безопасности из-за высокой температуры.
- После срабатывания SRS могут возникнуть дым и порошок на поверхности подушек безопасности, которые не являются вредными для организма. Если они попадут на кожу или в глаза, немедленно промойте их.
- Подушки безопасности, которые уже сработали, не подлежат повторному использованию. Необходима замена.

Следующие действия могут нарушить нормальную работу подушек безопасности:

- Помещение зонта или других предметов между передним сиденьем и дверью.
- Использование чехлов на передних сиденьях.
- Не снятие защитной пленки с пластиковых обложек новых сидений.
- Размещение флакона духов или игрушек в области разворачивания передних подушек безопасности на приборной панели.
- Самостоятельная замена или модификация системы подушек безопасности.

БЕЗОПАСНОСТЬ

Детская безопасность

При перевозке детей следует учитывать следующее:

- Необходимо использовать детские автокресла для защиты детей.
- Операции по открытию дверей, окон и регулированию сидений должны выполняться взрослым.
- Активация детского замка для предотвращения самостоятельного открывания дверей детьми во время движения.
- Не оставляйте детей одни в автомобиле.

При перевозке детей запрещается:



Не удерживать младенца на коленях

В случае аварии вы и младенец можете быть подвержены инерции движения вперед. Травма младенца или ребенка в результате вашего наклона вперед или сильного столкновения, в результате которого младенца или ребенка выбрасывает вперед из ваших рук.

Пристегивание ремня безопасности вместе с младенцем или ребенком

При аварии ремень безопасности может сильно сдавить младенца ребенка, нанеся ему серьезные травмы и даже приведя к смерти.

Классификация детских автокресел (только для справки):

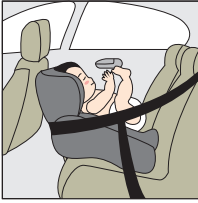

Кресло для младенцев

Вес: до 10 кг

Возраст для справки: 0-12 месяцев



Кресло для ребенка

Вес: 7-18 кг

Возраст для справки: от 12 месяцев до 4 лет



Кресла для детей школьного возраста

Вес: 15-32 кг

Возраст для справки: от 4 до 10 лет

Не устанавливайте детское автокресло, смотрящее спиной в сторону движения, на переднее сиденье, и не перевозите детей в таком кресле.



БЕЗОПАСНОСТЬ

Детское автокресло

● УСТАНОВКА ДЕТСКОГО АВТОКРЕСЛА

Сиденья второго ряда автомобиля оборудован системой ISOFIX. Следует строго соблюдать инструкции производителя детского автокресла для его установки.

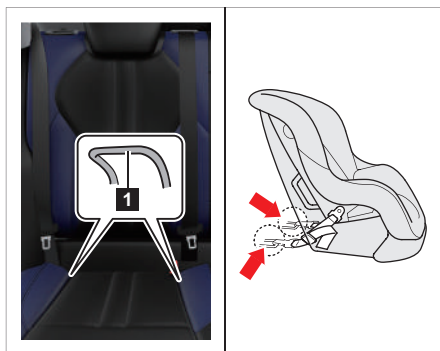

1. Поместите детское автокресло на сиденье, найдите нижнюю точку крепления ① и вставьте нижний крепежный лоток с монтажным желобом-стрелкой в нижнюю точку крепления ①, пока не услышите щелчок крепления.

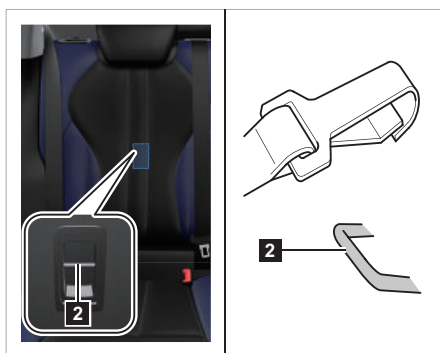

2. Пропустите крепежную ленту через верх спинки, найдите заднюю точку крепления ② и зацепите крюк ремня за заднюю точку крепления ②, убедившись, что ремень не скручен.
3. Затяните крепежную ленту, покачайте детское автокресло, чтобы убедиться в его надежной фиксации.

Подсказки

- Нижняя точка крепления ① заднего сиденья скрыта в щели между его спинкой и сиденьем; задняя точка крепления ② находится сзади спинки сиденья и видна, если слегка отодвинуть обшивку спинки сиденья.

Предупреждение

Во время движения обязательно использовать детское автокресло для защиты детей.

- Механизм крепления детского автокресла, установленный в автомобиле, предназначен только для крепления детского автокресла.
- Нельзя использовать механизм крепления для соединения его с ремнями, острыми предметами или другими предметами, не являющимися детским автокреслом, так как это может создать опасность для жизни ребенка в случае аварии.

Пристегивание ремня безопасности

● РЕМЕНЬ БЕЗОПАСНОСТИ ПЕРЕДНЕГО СИДЕНЬЯ

1. Поддерживайте правильную сидячую позицию.
2. Медленно и равномерно вытяните ремень безопасности, вставьте язычок в соответствующий замок до щелчка.
3. Потяните за язычок ремня безопасности, убедившись, что он правильно защелкнулся.

Подсказки

- Способ ношения ремня безопасности задних сидений такой же. Водитель несет ответственность за напоминание другим пассажирам о правильном использовании ремня безопасности.

Внимание

- Перед началом движения убедитесь, что все пассажиры в салоне правильно пристегнуты ремнями безопасности.
- Неправильное использование ремня безопасности пассажирами в случае аварии может привести к серьезным травмам.

Поза водителя и визуальная информация

● ПРАВИЛЬНАЯ ПОЗА ВОДИТЕЛЯ

Поза водителя напрямую влияет на уровень усталости и безопасность вождения.

Правильная поза позволяет водителю естественно управлять автомобилем и повышает безопасность вождения.

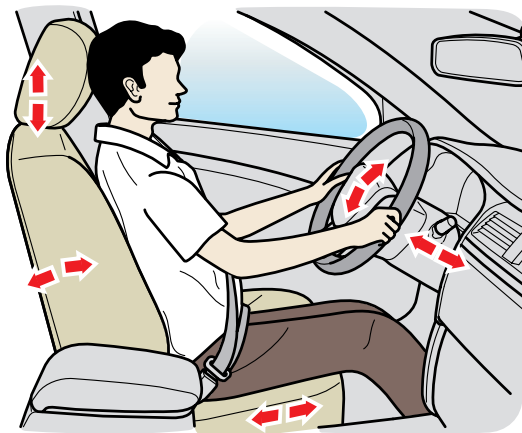

Для обеспечения безопасного движения и снижения риска аварий рекомендуется водителям выполнить следующие действия:

- Регулировка сиденья вперёд и назад так, чтобы ваши ноги были слегка изогнуты для удобного доступа к педалям.
- Регулировка спинки сиденья, чтобы ваша спина полностью прилегала к спинке.
- Регулировка подголовника так, чтобы задняя часть вашей головы была по центру подголовника.
- Регулировка рулевого колеса так, чтобы расстояние между ним и вашей грудью составляло не менее 25 см.
- Правильное пристегивание ремня безопасности.

УПРАВЛЕНИЕ АВТОМОБИЛЕМ

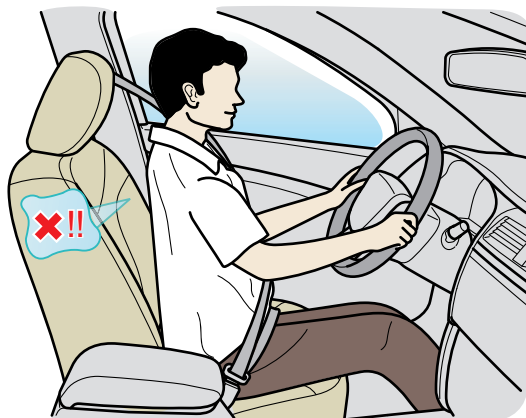

Не оставляйте большого промежутка между спиной и спинкой сиденья!



Не наклоняйте сиденье слишком сильно назад!

Правильная поза водителя не только снижает усталость водителя, но и эффективно использует защитные свойства подушек безопасности и ремней безопасности при дорожном происшествии.

● ЗЕРКАЛО ЗАДНЕГО ВИДА

Настройка зеркал заднего вида на правильный угол поворота способствует безопасному вождению.

Внутреннее зеркало заднего вида

Внутреннее зеркало позволяет видеть ситуацию сзади автомобиля. Необходимо видеть через внутреннее зеркало заднего вида для обеспечения безопасного вождения.



Наружные зеркала заднего вида

Наружные зеркала помогают вам узнать об окружающей обстановке вокруг вашего автомобиля.

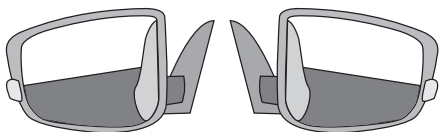

Настройте угол зеркала, чтобы оно слегка охватывало боковую сторону автомобиля, и чтобы горизонтальная линия находилась в центре зеркала.

Слепая зона во внешнем зеркале заднего вида:

Наружные зеркала заднего вида имеют слепые зоны, поэтому при перестроении или повороте необходимо внимательно следить за движением в слепых зонах в наружных зеркалах заднего вида.

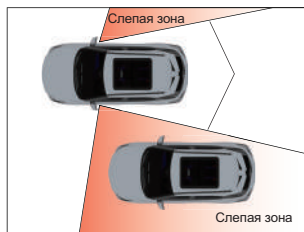

УПРАВЛЕНИЕ АВТОМОБИЛЕМ

● СЛЕПАЯ ЗОНА ЗРЕНИЯ

Различная поза вождения может изменить слепую зону зрения, поэтому важно сохранять правильную позу вождения для определения слепых зон.

У различных моделей автомобилей область слепая зона зрения может быть разной. Пожалуйста, старайтесь избегать попадания в слепые зоны зрения других автомобилей во время движения.

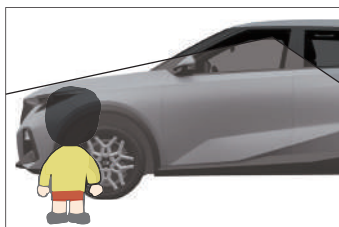

Передняя слепая зона зрения

От уровня земли до капота и ли боковой двери относится к передней слепой зоне зрения. При парковке необходимо обращать внимание, нет ли препятствий или бордюров в передней слепой зоне зрения.



Задняя слепая зона зрения

От заднего стекла до уровня земли относится к задней слепой зоне зрения. При движении задним ходом обязательно убедитесь, что в задней слепой зоне зрения нет детей или других опасностей.

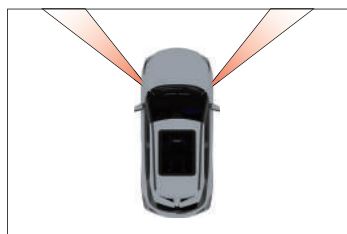

Слепая зона стоек

Это зоны, скрываемые стойками. Несколько раз корректируйте направление автомобиля, чтобы освободить слепую зону, скрытую стойками.

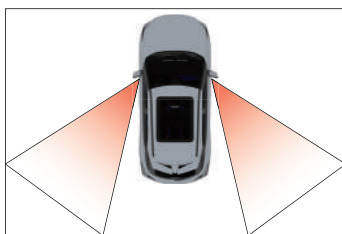

Слепая зона во зеркале заднего вида

Стороны автомобиля и немного позади нее относятся к слепой зоне во зеркале заднего вида. При перестроении или повороте необходимо внимательно следить за движением в слепых зонах в наружных зеркалах заднего вида.

Система помощи при торможении

● АНТИБЛОКИРОВОЧНАЯ СИСТЕМА (ABS)

При аварийном торможении или на скользкой дороге система предотвращает блокировку колес, обеспечивая стабильное управление автомобилем. Это важная часть системы активной безопасности автомобиля.

● СИСТЕМА РАСПРЕДЕЛЕНИЯ ТОРМОЗНЫХ УСИЛИЙ (EBD)

EBD является частью ABS и балансирует тормозные усилия передних и задних колес в зависимости от нагрузки на автомобиль при нормальном торможении. Особенно это важно на мокром или скользком покрытии, для повышения стабильности и управляемости автомобиля при торможении.

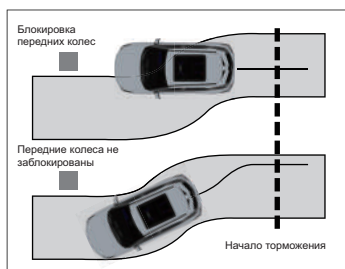

При блокировке передних колес автомобиль потеряет возможность поворачивать и будет скользить вперед по направлению торможения.

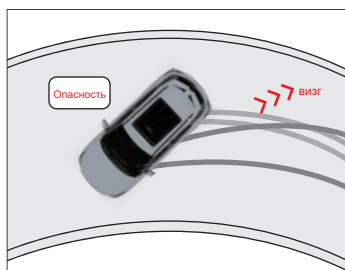

При блокировке задних колес возможен занос, в крайних случаях до 180°.

Во время аварийного торможения тормозная педаль может вибрировать, это нормальное явление при работе ABS. В этот момент нужно удерживать тормозную педаль под нажимом, не отпуская ее из-за вибрации.

УПРАВЛЕНИЕ АВТОМОБИЛЕМ

ABS и EBD являются вспомогательными системами безопасности, и их действие ограничено. На гравийной дороге или после снегопада тормозной путь может быть длиннее по сравнению с асфальтовой или сухой дорогой. Необходимо понимать, что в любых обстоятельствах тормозные свойства ABS и EBD могут не соответствовать ожиданиям. Следует всегда регулировать скорость в зависимости от погоды, дорожных условий и трафика, не рискуя использовать ограниченные функции системы.

- Антиблокировочная система не должна превышать кинематические законы! Даже если автомобиль оборудован ABS, езда на мокром покрытии по-прежнему опасна! Если во время движения вы заметили, что ABS регулирует тормозное давление, немедленно снизьте скорость, чтобы адаптироваться к дорожным и транспортным условиям.
- Неправильная эксплуатация или модификация автомобиля (такие как модификация тормозной системы, колес и шин и других компонентов) могут влиять на работу ABS и EBD.
- Шины должны быть указанного размера. Неправильные размеры шин или несоответствие всех шин влияют на правильное функционирование ABS.

При следующих условиях, при нажатии на педаль тормоза, ABS активируется и возникает вибрация, что является нормальным явлением:



- Переключение передач.
- Аварийное торможение.
- Резкий поворот на высокой скорости.
- Езда на мокром покрытии.
- Проезд по неровной поверхности или ямам.
- Начало движения сразу после запуска автомобиля.

● ЭЛЕКТРОННАЯ СИСТЕМА ДИНАМИЧЕСКОЙ СТАБИЛИЗАЦИИ АВТОМОБИЛЯ (ESP)

ESP определяет намерения водителя на основе угла поворота руля и скорости автомобиля, непрерывно сравнивая их с фактическими условиями движения. Если автомобиль отклоняется от нормальной траектории (например, происходит боковое скольжение), ESP корректирует это путем накладывания тормозной силы на соответствующие колеса.

● ПРОТИВОБУКСОВОЧНАЯ СИСТЕМА (TCS)

TCS - это подсистема ESP, которая определяет, происходит ли проскальзывание у ведущих колес, сравнивая скорость вращения передних и задних колес. Когда первая больше второй, TCS снижает скорость вращения ведущих колес для предотвращения скольжения.

ESP позволяет эффективно снизить риск бокового скольжения автомобиля.

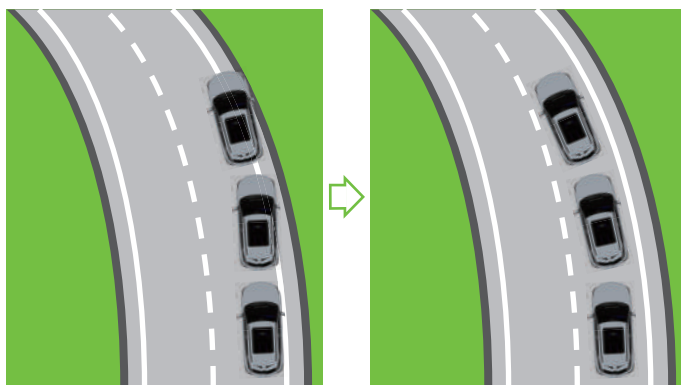

У автомобилей без ESP

У автомобилей с ESP

В особых случаях можно отключить ESP.

Например:

- Движение автомобиля с противоскользящими цепями.
- Движение автомобиля по глубокому снегу или мягкой дорожной поверхности.
- Потребность в перемещении автомобиля в определенных условиях (например, в засохшей грязи).

Если нет таких обстоятельств, ESP следует включить.

УПРАВЛЕНИЕ АВТОМОБИЛЕМ

● АССИСТЕНТ ПОДЪЕМА В ГОРУ (ННС)

ННС - это подсистема ESP, которая позволяет автомобилю начать движение в гору без использования стояночного тормоза, чтобы предотвратить скатывание и возможные аварии.

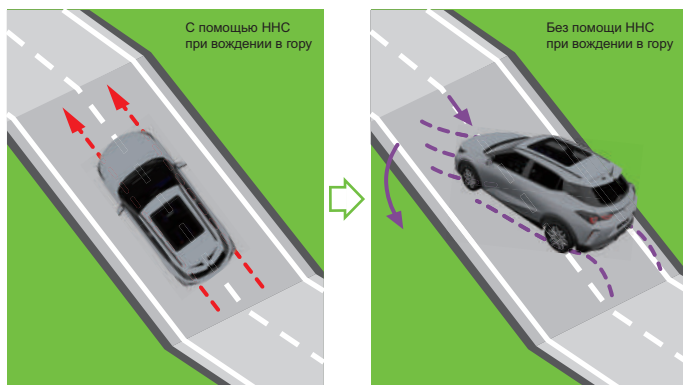

● СИСТЕМА ПОМОЩИ ПРИ СПУСКЕ (HDC)*

HDC - это подсистема ESP. Роль HDC заключается в том, чтобы заставить автомобиль двигаться на постоянной низкой скорости в соответствии с входными сигналами скорости вращения, крутящего момента и положения передачи при спуске с крутых склонов, таких как резкие спуски и плавные спуски, чтобы гарантировать, что водитель может безопасно спускаться с крутых склонов на низкой скорости.

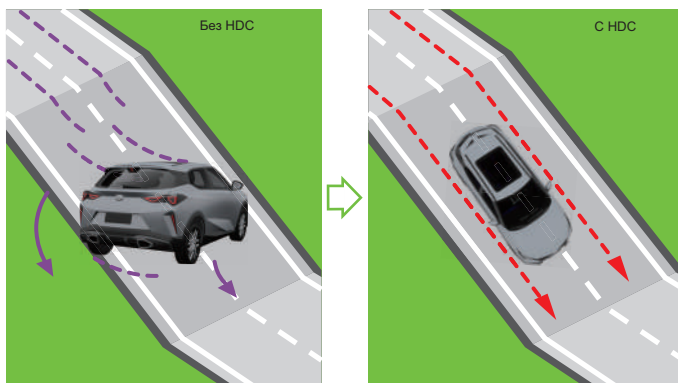

УПРАВЛЕНИЕ АВТОМОБИЛЕМ

● АВТОМАТИЧЕСКОЕ УДЕРЖИВАНИЕ НЕПОДВИЖНОГО АВТОМОБИЛЯ (AUTO HOLD)

AUTO HOLD автоматически удерживает автомобиль в состоянии покоя в соответствии с потребностями водителя в торможении. Когда система обнаруживает намерение водителя начать движение (например, нажатие педали акселератора), она автоматически снимает тормоз; это гарантирует удобство начала движения на подъеме и может активировать дополнительное торможение в случае недостаточной силы торможения.

● ГИДРАВЛИЧЕСКАЯ СИСТЕМА ПОМОЩИ ПРИ ТОРМОЖЕНИИ КРАТКО НАЗЫВАЕТСЯ СИСТЕМОЙ (НВА)

НВА при резком нажатии на педаль тормоза создает большее тормозное давление, чем при обычном торможении, помогая сократить тормозной путь в аварийных ситуациях. После отпускания педали тормоза НВА автоматически отключается, возвращая тормозную систему к нормальному режиму работы.

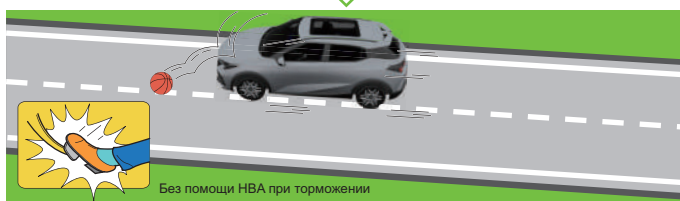
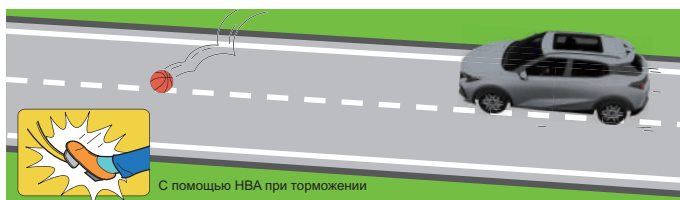

Система панорамной парковки*

Система панорамной парковки собирает изображения из четырех направлений - спереди, сзади, слева и справа, и объединяет их в окружающую машину панорамную картину 360°. Эта информация о переднем окружении отображается на экране аудиосистемы, предоставляя водителю информацию об окружающей обстановке, сокращая слепые зоны во время движения. Система также может предсказывать траекторию движения автомобиля, учитывая угол поворота руля и размеры автомобиля, и наложить ее на панорамное изображение. Это помогает водителю понять направление движения автомобиля и определить безопасность заднего хода.

Пользователь может переключаться между различными режимами отображения, используя сенсорный экран аудиосистемы.

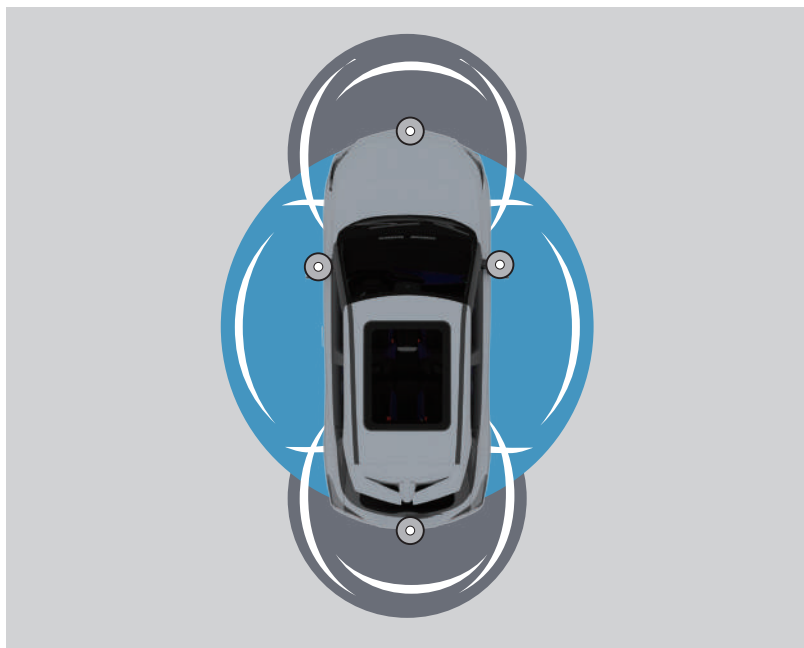

Описание ассистента вождения

● АДАПТИВНЫЙ КРУИЗ-КОНТРОЛЬ (ACC)*

ACC - это сокращение от Adaptive Cruise Control (адаптивный круиз-контроль), который регулирует расстояние и скорость между автомобилем и другим транспортным средством на одной полосе движения в реальном времени с помощью радара миллиметрового диапазона, установленной спереди на автомобиле, и интеллектуальной камеры, установленной на переднем стекле. ACC может:

автоматически останавливать автомобиль, если передний автомобиль остановился; снова начать движение, если передний автомобиль тронулся при определенных условиях;

поддерживать автомобиль на заданном расстоянии за передним автомобилем при его движении с меньшей скоростью, чем заданная водителем;

поддерживать заданную скорость, если нет автомобиля спереди.

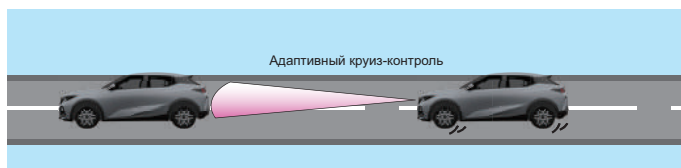

● ИНТЕГРИРОВАННАЯ СИСТЕМА КРУИЗ-КОНТРОЛЯ (ICA)*

ICA, используя радар миллиметрового диапазона и интеллектуальную камеру на переднем стекле, определяет расстояние и скорость между автомобилем и другими транспортными средствами на дороге. Она также обнаруживает разметку дороги.

ICA может автоматически регулировать расстояние между автомобилями во время движения; поддерживать автомобиль посередине полосы; применяться на скоростях от 0 до 130 км/ч.

Поперечный контроль

При активации функции ICA поперечный контроль автоматически активируется при обнаружении эффективных боковых линий разметки дорожного полотна. Это позволяет автомобилю двигаться по центру между двумя боковыми линиями разметки дороги.

Подсказки по вмешательству

Когда ICA обнаруживает, что руки водителя долгое время не находятся на руле, система предоставляет предупреждение о необходимости вмешательства. Информация появляется на комбинированной приборной панели, сопровождается звуковым сигналом. Когда водитель получает предупреждение о вмешательстве, следует сразу ухватиться за руль. Не паникуйте и избегайте резких поворотов руля. Система ICA использует ограниченную способность тормозной системы автомобиля. Когда системе требуется вмешательство водителя для торможения, информация отображается на комбинированной приборной панели и сопровождается звуковым сигналом. Когда водитель получает указание для вмешательства, необходимо сразу нажать на педаль тормоза для выполнения соответствующего торможения.

● СИСТЕМА ПРЕДОТВРАЩЕНИЯ СТОЛКНОВЕНИЙ СПЕРЕДИ*

Принцип работы

Система предотвращения столкновений спереди использует радар миллиметрового диапазона, установленный спереди автомобиля, и интеллектуальную переднюю камеру, размещенную на переднем стекле, чтобы обнаруживать относительные расстояния и скорости между автомобилем и другими объектами на пути движения. Система учитывает действия водителя (например, нажатие на педаль тормоза или акселератора) для оценки уровня опасности предстоящего столкновения. В случае обнаружения возможного столкновения система предупреждает водителя, а при определении предотвратимости столкновения она автоматически тормозит автомобиль. Когда водитель уже использует тормоза, но это недостаточно для предотвращения столкновения, система автоматически усиливает тормозное воздействие для избежания или смягчения последствий столкновения.

Система предотвращения столкновений спереди включает функцию предупреждения о предстоящем столкновении и функцию активного торможения.

Объекты обнаружения

- Автомобили.
- Мотоциклы.
- Пешеходы.



Функция предупреждения о предстоящем столкновении

С помощью радара миллиметрового диапазона, установленного на переднем бампере, и интеллектуальной передней камеры, установленной на переднем стекле, система обнаруживает объекты спереди и предупреждает водителя о предстоящем столкновении.

Функция активного торможения

С помощью радара миллиметрового диапазона, установленного на переднем бампере, и интеллектуальной передней камеры, установленной на переднем стекле, система обнаруживает объекты спереди, готовя автомобиль к аварийному торможению, оказывая вспомогательное воздействие при торможении и активируя функцию активного торможения.

Предупреждение:

Система предотвращения столкновений спереди повышает безопасность вождения, но не противоречит физическим законам. Не используйте удобные функции системы для опасного вождения. Водители всегда должны быть готовы к торможению, снижению скорости или избеганию препятствий.

● СИСТЕМА ПРЕДУПРЕЖДЕНИЯ О СХОДЕ С ПОЛОСЫ*

Система предупреждения о сходе с полосы разработана для предотвращения аварий, вызванных неосознанным смещением автомобиля с полосы движения.

Она использует камеру, установленную на переднем стекле, для обнаружения линий разметки дороги и краев дороги, а также радар миллиметрового диапазона, установленный на передней части автомобиля, для обнаружения дорожных барьеров и других элементов. Система производит анализ поведения водителя за рулем и состояния движения автомобиля. В случае, если водитель из-за усталости, отвлеченности или разговоров по телефону неосознанно съезжает с полосы движения, система предупреждает или осуществляет вмешательство для коррекции движения, направляя руль. Оповещение или вмешательство обычно происходит, когда передние колеса пересекают линию разметки или собираются съехать или столкнуться с краем дороги.

Даже при вмешательстве в управление рулем водитель может продолжать управлять автомобилем. Если водитель считает, что система воздействует на управление автомобилем неуместно, он всегда может самостоятельно управлять автомобилем в соответствии с собственным желанием.

Обратите внимание, что для возникновения предупреждения необходимо выполнение определенных условий, и просто включение системы не обязательно означает, что она предупредит о съезде с полосы движения:

- Система должна быть включена и исправна
- Скорость автомобиля на приборной панели превышает 65 км/ч
- Камера обнаруживает линию разметки дороги
- Система определяет неосознанное смещение с полосы движения и отсутствие других подавляющих сигналов предупреждения

Правила посадки и высадки

- Перед открытием двери убедитесь в безопасности ситуации вокруг, особенно сзади автомобиля.
- Когда вы садитесь в автомобиль в снежной или замерзшей обстановке, постарайтесь минимизировать наличие снега или воды на обуви, чтобы избежать скольжения при нажатии на педали, что может привести к авариям.
- Дети должны садиться и выходить из автомобиля под присмотром взрослого.

● ПРАВИЛА ПОСАДКИ

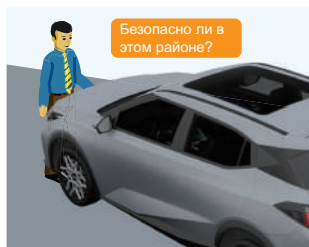

1. Проверьте, нет ли других автомобилей поблизости перед вами садиться в автомобиль.

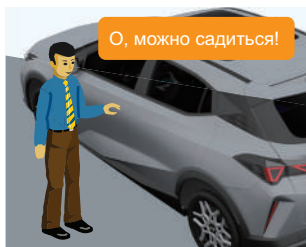

2. Подготовьтесь открыть дверь и еще раз убедитесь, нет ли приближающихся автомобилей сзади.



3. После убедительной проверки войдите в автомобиль, затем немедленно закройте дверь.



4. При закрытии двери сделайте небольшое усилие на расстоянии 10-20 см от двери и убедитесь, что она закрыта тщательно. После закрытия двери убедитесь, что ваша одежда не защемлена дверью.

УПРАВЛЕНИЕ АВТОМОБИЛЕМ

● ПРАВИЛА ВЫСАДКИ

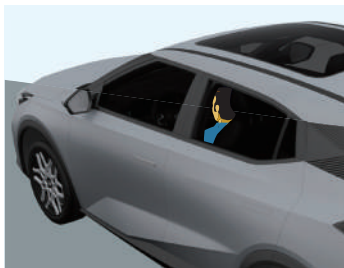

1. Посмотрите на внутреннее зеркало заднего вида и наружные зеркала заднего вида, чтобы убедиться, нет ли автомобилей или пешеходов сзади автомобиля.



2. Убедитесь в безопасности, немного откройте дверь, затем еще раз убедитесь в безопасности, прежде чем полностью открыть дверь.



3. После открытия двери немедленно выходите из автомобиля и закрываете дверь.



4. При закрытии двери сделайте небольшое усилие на расстоянии 10-20 см от двери и убедитесь, что она закрыта тщательно. После закрытия двери убедитесь, что ваша одежда не защемлена дверью, и двигайтесь к задней части автомобиля.

Правила посадки и высадки детей

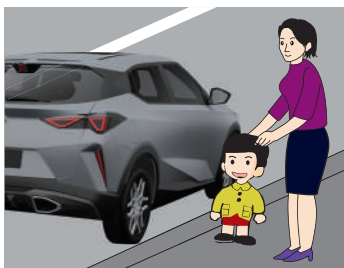

1. Правила посадки
Прежде чем открыть дверь, чтобы ребенок сел в автомобиль, пусть кто-нибудь из взрослых убедится, что вокруг безопасно.

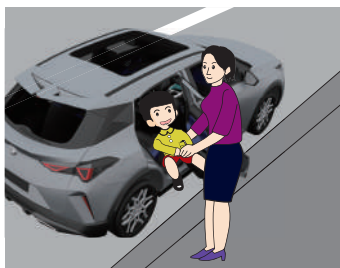

2. Правила высадки
Взрослые должны выходить из автомобиля первыми и открывать дверь для выхода ребенка, убедившись, что это безопасно.

Предварительные меры перед поездкой

Проверка перед поездкой

Перед поездкой необходимо выполнить ежедневный осмотр автомобиля и провести регулярное обслуживание. Если обнаружены неисправности (например, необычные звуки, запахи или следы масла на дороге), немедленно обратитесь в официальный дилер GAC MOTOR для проведения ремонта.

Высота багажа в салоне

При перевозке багажа в салоне он не должен быть выше высоты сиденья, иначе в случае чрезвычайного торможения или столкновения багаж может нанести травмы пассажирам.



Запрещено перевозить опасные вещества

Запрещено перевозить легковоспламеняющиеся и взрывоопасные вещества, иначе это может представлять серьезную угрозу.

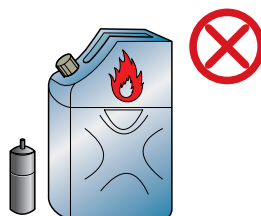

Запрещено размещать предметы в области ног водителя

Не помещайте никакие предметы в область ног водителя. В противном случае предметы будут соскальзывать в область педали, мешая водителю управлять педалью; при экстренном торможении или в непредвиденной ситуации водитель не сможет маневрировать педалью, что с большой вероятностью приведет к аварии.



Внимание к выбросам выхлопных газов

Убедитесь, что крышка багажника надежно закрыта, иначе выхлопные газы могут попасть в салон.

Не держите двигатель запущенным на длительное время в гараже или других плохо вентилируемых местах, иначе выхлопные газы могут попасть в салон и вызвать отравление угарным газом.

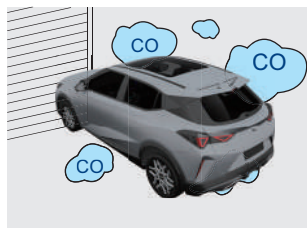

Предостережения во время движения

Запрещено выключать двигатель во время движения

Не выключайте двигатель во время движения, иначе вакуумный усилитель тормозов перестанет функционировать, что приведет к увеличению усилия на педали тормоза, увеличится тормозной путь и увеличится риск возникновения опасной ситуации.



Запрещено разговаривать по телефону во время вождения

Во время вождения запрещено разговаривать по телефону, поскольку это отвлекает внимание и снижает способность оценивать окружающую обстановку, что может привести к дорожным авариям.

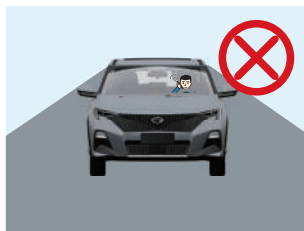

Спуск по склону

На длинных спусках уменьшайте скорость, нажимая на педаль тормоза, и не переводите трансмиссию в нейтральное положение для скольжения.



Встречные машины

Во время встречи с другими автомобилями следует внимательно оценить ситуацию на дороге и уменьшить скорость, выбрав более широкий и устойчивый участок для встречи, соблюдая правила уступки.

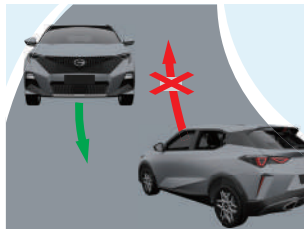

УПРАВЛЕНИЕ АВТОМОБИЛЕМ

Обгон

Для обгона выбирайте широкие и хорошо видимые дороги, соблюдайте ограничения скорости. Не обгоняйте, если не выполняются условия для безопасного маневра.



Разворот

Если автомобилю необходимо совершить разворот, убедитесь, что это безопасно и разрешено правилами дорожного движения, и выберите для разворота ровную, широкую дорогу с меньшим движением; Не делайте развороты на неразрешенных участках, таких как на подъеме или мостах.

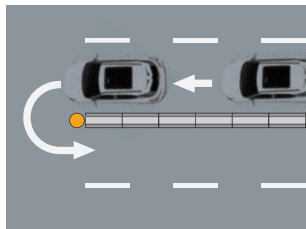

При сильном боковом ветру

На подходе к туннелям, мостам, насыпям или встрече с большегрузными транспортными средствами, особенно сильный боковой ветер может повлиять на управление автомобилем. Плотнее удерживайте руль и уменьшайте скорость.



Ослепление от фар встречных машин

Если вас ослепляют фары встречных автомобилей, уменьшите скорость. Если это безопасно, прижмите взгляд вправо, чтобы избежать ослепления.



Описание индикатора неисправности

Во время движения, если индикаторная лампа на комбинированной приборной панели загорается, остановитесь на безопасном месте и уточните у официального дилера GAC MOTOR, можно ли продолжать движение.

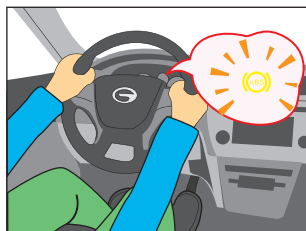

Предостережения при парковке

Запрещено оставлять автомобиль рядом с легковоспламеняющимися и взрывоопасными материалами

Запрещено оставлять автомобиль рядом с сухой травой, древесиной, бензобаками и другими легковоспламеняющимися и взрывоопасными материалами, иначе это может привести к самозагоранию или взрыву из-за высоких температур отдельных частей автомобиля.



Запрещено оставлять легковоспламеняющиеся и взрывоопасные материалы в автомобиле

Во избежание возгорания или взрыва запрещено оставлять легковоспламеняющиеся и взрывоопасные материалы в автомобиле при высоких температурах на улице. При продолжительной парковке автомобиля из-за прямого солнечного света в автомобиле может повыситься температура, что может привести к самовозгоранию или взрыву легковоспламеняющихся и взрывоопасных материалов.



При покидании с автомобиля

Убедитесь, что ручник установлен после закрытия автомобиля. Покидая машину, возьмите с собой ключи и ценные вещи, и закройте двери автомобиля.



УПРАВЛЕНИЕ АВТОМОБИЛЕМ

Предостережения на различных типах дорог

При движении автомобиля факторы, приводящие к дорожным происшествиям, являются неопределенными и случайными. Водитель должен всегда быть бдительным, спокойным и внимательным. В случае чрезвычайной ситуации необходимо иметь сильные реакции, быстро оценивать и предпринимать меры, чтобы обеспечить безопасное движение автомобиля.

Оживленные участки

На оживленных участках много пешеходов и автомобилей, что делает движение сложным и повышает риск происшествий. Водители должны сосредоточиться на оживленных участках, вести автомобиль осторожно, постоянно учитывать пешеходов и автомобили, уступать дорогу, если это необходимо.

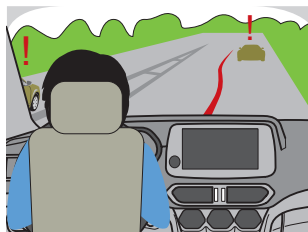

Ночное движение

В ночное время убедитесь, что фары работают корректно. Контролируйте скорость в зависимости от видимости; при обгоне постоянно переключайте дальний и ближний свет, при необходимости используйте звуковой сигнал, чтобы сотрудничать, и совершайте обгон, убедившись, что впереди идущий автомобиль уступает дорогу для обгона. Водители велосипедов и пешеходы могут испытывать дезориентацию под воздействием фар, поэтому следует обратить внимание на их безопасность.



Автострады

При движении по автостраде всегда крепко удерживайте руль. При изменении полосы или обгонах делайте медленные повороты руля, с меньшим углом поворота, чтобы избежать потери устойчивости из-за большой скорости, резкого руления или большого угла поворота. При торможении заранее и мягко нажимайте на педаль тормоза, избегая резкого торможения, чтобы избежать смещения автомобиля.

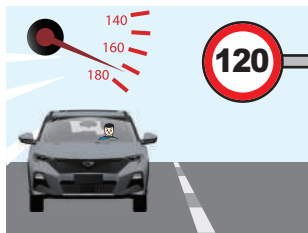

При движении по автостраде следует соблюдать правила дорожного движения, не превышать скорость, вовремя снижать скорость, вовремя снижать скорость, поддерживать безопасное расстояние до автомобилей спереди.

УПРАВЛЕНИЕ АВТОМОБИЛЕМ

Горная дорога

При движении по горной дороге необходимо активно уступать дорогу, двигаться по правой стороне, своевременно снижать скорость и заранее сигнализировать.



Грязевая дорога

При движении по грязевой дороге следует снизить скорость, двигаться медленно и уверенно.



Неровная дорога

При движении по неровной дороге необходимо снизить скорость, двигаться медленно и избегать поцарапывания днища автомобиля.

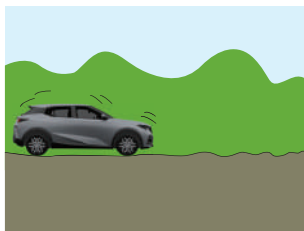

Широкая прямая дорога

На широкой прямой дороге не следует расслаблять бдительность, отвлекаться или превышать скорость из-за широкой дороги, малого количества транспорта и пешеходов.



УПРАВЛЕНИЕ АВТОМОБИЛЕМ

Перекресток

На перекрестке, где много пешеходов или транспортных средств, есть риск дорожно-транспортных происшествий, поэтому водитель при проезде через перекресток должен быть очень внимателен. Если на перекрестке есть светофор, следует двигаться в соответствии с его сигналами. Если на перекрестке нет светофора, необходимо следить за пешеходами или транспортными средствами, убедиться в безопасности и только потом двигаться через перекресток.

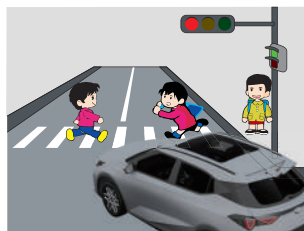

Поворот

При движении автомобиля по повороту, чем выше скорость и чем резче поворот, тем больше инерция автомобиля, центробежная сила, что может привести к заносу или даже к перевороту автомобиля. Поэтому при прохождении поворота необходимо заранее снизить скорость, плавно повернуть и обратить внимание на дорожную обстановку впереди.



Наклонная дорога

Перед подъемом следует тщательно проверить равномерность и адекватность загрузки автомобиля, тщательно проверить состояние автомобиля, особенно тормозную систему, и при необходимости проверить работу тормозов.

Перед спуском следует тщательно проверить работу тормозов. Запрещено использование спуска с выключенной передачей или на холостом ходу. В случае выхода из строя тормозов, следует отпустить педаль акселератора, использовать тяговое сопротивление автомобиля, активно использовать естественные препятствия для создания сопротивления, чтобы снизить инерцию автомобиля и остановиться у естественного препятствия.



Предостережения при различных погодных условиях

Движение в дождливую погоду

При движении следует ездить медленно, поддерживая безопасное расстояние до других автомобилей. В случае возникновения чрезвычайной ситуации, следует вовремя применять соответствующие меры, не следует резко поворачивать или тормозить, чтобы избежать бокового скольжения и опрокидывания автомобиля.

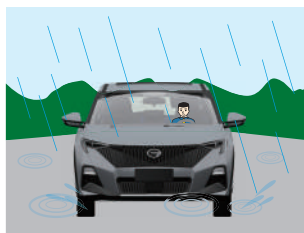

При проезде по воде на дороге необходимо предварительно оценить глубину: если дорога обозначена, уровень воды не должен превышать минимальный клиренс автомобиля. Необходимо ехать медленно и не выключить двигатель и останавливаться на пути. В случае отсутствия информации о глубине воды на дороге, следует выбрать обходной путь.

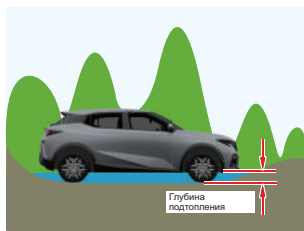

Движение в туманную погоду

При плохой видимости и размытом зрении водителям трудно разглядеть дорогу, что увеличивает риск ДТП. Помимо включения габаритных фар, ближних фар и задних фар, следует ехать со скоростью ниже обычной. Если туман слишком густой, стоит остановиться и продолжить движение после его рассеивания.

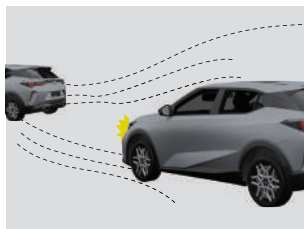

Движение по ледяным и снежным дорогам

Дороги покрыты льдом, сцепление низкое, задние колеса легко скользят. Для безопасного движения необходимо медленно разогнаться, ездить на постоянной скорости. На ледяных и снежных дорогах увеличивается тормозной путь, поэтому нужно поддерживать безопасное расстояние до впереди идущих автомобилей, готовиться к остановке заранее, и строго запрещено движение на нейтрали. Такие дороги часто отражают свет, что может утомить зрение водителя или даже вызвать кратковременную дезориентацию. В этом случае нужно снизить скорость и остановиться до восстановления зрения.



Другие особые указания

Обратите внимание на расширительный бачок охлаждающей жидкости

Не следует открывать крышку расширительного бачка охлаждающей жидкости, если она нагрелась. В противном случае это может привести к выбросу пара или жидкости и вызвать серьезные ожоги.



Перевозка животных

При перевозке животных следует избегать их беспорядочного передвижения, чтобы не мешали водителю.



Если животное внезапно выбегает на дорогу

Чтобы избежать испуга животного, стоит постараться не гудеть. Необходимо проверить ситуацию на дороге сзади, снизить скорость, чтобы обойти животное, не создавая опасности.



Если впереди у автомобиля происходит выпадение груза

Если вы держите безопасное расстояние, можно замедлить скорость и попробовать изменить полосу движения. Если расстояние слишком короткое и переднее стекло автомобиля разбито, необходимо снизить скорость и остановиться, затем связаться с официальным дилером GAC MOTOR для проведения ремонта.

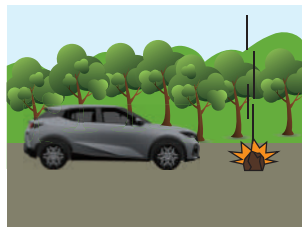

УПРАВЛЕНИЕ АВТОМОБИЛЕМ

Запрещено управлять транспортным средством в нетрезвом состоянии

Пьяное вождение чрезвычайно опасно. Даже один стакан алкоголя может повлиять на человеческое решение, поэтому не следует управлять автомобилем, находясь под воздействием алкоголя.

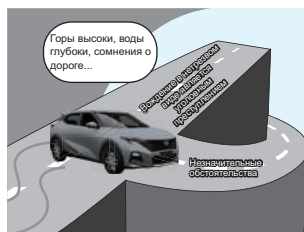

Обработка несчастного случая

В случае возгорания автомобиля необходимо немедленно покинуть автомобиль, набрать номер 119 (пожарная служба) и одновременно уведомить официального дилера GAC MOTOR.



Обратите внимание на повреждение нижней части автомобиля



Переход с плоской дороги на подъем, спуск или переход с подъема, спуска на плоскую дорогу



Езда через неровные дороги



Остановка автомобиля на обочине



Парковка на местах с препятствиями для стоянки

Как экономно управлять автомобилем?

- Основные причины высокого расхода топлива включают: плохие водительские привычки, загрязненный воздушный фильтр, использование свинцового или низкокачественного бензина, засорение форсунок и недостаточное давление в шинах.
- После запуска автомобиля следует дать двигателю некоторое время работать на холостом ходу, затем медленно нажать на педаль акселератора для начала движения.
- Во время вождения следует избегать резкого ускорения и торможения, обеспечивать плавное ускорение и замедление, а также внимательно следить за дорожной обстановкой. Не следует двигаться слишком близко к другим автомобилям в городе, при приближении к светофору стоит заранее отпустить педаль акселератора; длительное простаивание двигателя на холостом ходу также не рекомендуется; на скоростной автомагистрали следует поддерживать скорость от 90 до 100 км/ч, чтобы снизить расход топлива. Круиз-контроль позволяет более точно управлять педалью акселератора для поддержания постоянной скорости и способствует снижению расхода топлива.
- Содержание автомобиля в хорошем состоянии также способствует экономии топлива: проверка нормальной работы свечей зажигания, чистоты воздушного фильтра, чистоты топливного или масляного фильтров, отсутствия засоров в форсунках. Кроме того, следует убедиться, что давление в шинах соответствует норме.
- Новый автомобиль находится в стадии приработки, поэтому может иметь высокий расход топлива. Однако при соблюдении хороших водительских привычек, таких как скорость движения в городе и за его пределами от 50 до 80 км/ч и обороты двигателя от 1500 до 3000 об/мин, можно снизить расход топлива в этот период.
- Автоматическая коробка передач определяет момент переключения передач в зависимости от оборотов двигателя. Меньшая нагрузка на педаль акселератора приводит к более раннему переключению, а при большей нагрузке происходит удержание в более низкой передаче для получения большей мощности, что может увеличить расход топлива.

Какие повреждения могут вызвать плохие топлива для автомобиля?

Некачественное топливо может вызвать образование большого количества углеродных отложений. Углеродные отложения на поршнях могут вызвать потерю мощности при ускорении, затрудненный пуск, повышенный расход топлива и аномальный износ.

Если содержание в топливе парафина и серы превышает норму, то при сгорании образуются кислотные вещества, которые могут серьезно корродировать двигатель.

Примеси, попавшие в топливо, могут забивать фильтры и топливные линии, в серьезных случаях - привести к прерыванию подачи топлива и увеличению механического износа.

Если в топливе содержится влага, это может вызвать коррозию деталей, привести к потере эффективности добавок в топливе и увеличению образования смол, что влияет на срок службы двигателя.

Высокое качество топлива должно обладать следующими характеристиками:

- Высокая мощность ускорения
- Противостояние аэродинамическому сопротивлению
- Высокая устойчивость к детонации
- Сопротивление коррозии
- Хорошие динамические характеристики
- Плавная работа двигателя
- Меньший расход топлива
- Устойчивость к ухудшению качества и образованию смол

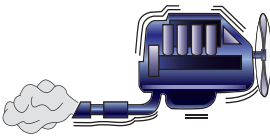

Нехватка октанового числа (также известного как октановое число бензина) может вызвать детонацию двигателя.

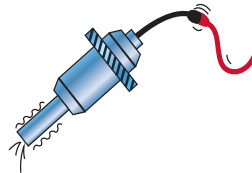

Превышение содержания ароматических и олефиновых углеводородов может привести к избыточному содержанию смолы, что может забить топливные линии и форсунки.

Почему автомобиль во время экстренного торможения дрожит (с легким звуком)?

При резком торможении автомобиля для обеспечения наименьшего тормозного пути и предотвращения утери управляемости автомобиля включается система ABS: по электронным командам с компьютера тормозные силы распределяются на колеса таким образом, что колеса оказываются в состоянии чередования скольжения и качения, что может создать ощущение вибрации кузова и тормозной педали.

При работе или самодиагностике ABS внутри блока управления происходит кратковременное включение мотора и частое открытие/закрытие клапанов, что сопровождается легким шумом.



Все вышеперечисленные явления являются нормальными, пожалуйста, используйте с уверенностью.

Почему перед выключением двигателя нужно дать ему работать на холостом ходу?

Когда двигатель работает при максимальной мощности или крутящем моменте, обороты и температура турбокомпрессора также достигают своего максимума. Поэтому перед остановкой необходимо настроить работу двигателя на средних или низких оборотах или при легкой нагрузке, чтобы обеспечить двигателю определенную смазку и охлаждение, постепенно снижая рабочую температуру турбокомпрессора. Это позволяет избежать работы турбокомпрессора при отсутствии масла и предотвратить образование углерода в подшипниках или корпусе турбины.

Почему после холодного запуска автомобиля или после его остановки иногда слышен щелчок в шасси?

При холодном пуске автомобиля компоненты выхлопной системы и другие части нагреваются и сильно расширяются, что иногда вызывает щелчок; также при остановке автомобиля температура в системе выхлопа снижается, что также может вызвать подобные звуки. Это нормальное явление теплового расширения и сокращения, которое не оказывает никакого вреда автомобилю, пожалуйста, не волнуйтесь.

Двигатель вырабатывает очень высокую температуру в отводимых газах. При запуске на холодную, когда горячие газы проходят через выхлопную систему, температура системы резко повышается, вызывая незначительное расширение выхлопной трубы из-за теплового расширения и сжатия и создавая легкий звук в районе выхлопной системы. Точно так же, после выключения двигателя автомобиля, выхлопная труба из-за теплового расширения и охлаждения может слегка сжаться, что также может создать легкие звуки в области выхлопной системы.

Все вышеперечисленные явления являются нормальными, пожалуйста, используйте с уверенностью.

Почему при старте автомобиля с автоматической коробкой передач иногда слышен стук при отпускании педали тормоза?

В автоматической коробке передач при приближении к остановке или при начале движения после того, как вы отпустили педаль тормоза, двигатель по-прежнему передает мощность на автомобиль, а тормозной диск и колодка все еще оказываются под натяжением, что создает трение и соответствующий звук. Этот звук усиливается кузовом и превращается в "стук". Этот звук является нормальным для большинства автомобилей с автоматической коробкой передач.

Все вышеперечисленные явления являются нормальными, пожалуйста, используйте с уверенностью.

Почему нельзя использовать положение “N” (нейтраль) для катания во время движения?

Автоматическая коробка передач отличается по структуре от ручной коробки передач: ручная коробка передач использует смазку, зависящую от скорости движения автомобиля, то есть так называемую систему капельного смазывания. Внутренняя смазка автоматической коробки передач осуществляется под давлением, которое зависит от оборотов двигателя. Например, при скорости автомобиля 40 км/ч включение “N”- означает, что внутренности коробки передач работают на высоких оборотах, но обороты двигателя остаются на уровне холостого хода. Соответственно, насос трансмиссионной жидкости будет обеспечивать только давление масла при холостом ходе. Поэтому длительное использование передачи “N” при движении приведет к избыточному износу сцепления в автоматической коробке передач из-за недостаточного охлаждения.

Поэтому, пожалуйста, не включайте передачу “N” во время движения!

Почему при активации/деактивации электронного стояночного тормоза слышен звук?

Электронный стояночный тормоз управляется мотором, и при активации/деактивации этого тормоза мотор начинает работать, издавая соответствующие звуки.

Все вышеперечисленные явления являются нормальными, пожалуйста, используйте с уверенностью.

Почему автомобиль может съезжать с курса?

Автомобиль проходит строгую четырехколесную регулировку и проверку съезда с курса перед выходом с завода, поэтому во время вождения не должно быть явного съезда с курса. Однако на дороге из-за факторов, таких как неровности дорожного покрытия, направление ветра, различия в давлении в левых и правых шинах, возможны легкие съезды с курса автомобиля.

Кроме того, избегайте плохих привычек водителя, таких как одновременное отпускание обеих рук от руля, что может привести к неправильному положению рулевого колеса из-за внешних факторов и также вызвать съезд с курса автомобиля, особенно при высокой скорости или экстренном торможении. Поэтому ради вашей безопасности, пожалуйста, не отпускайте обе руки от руля при вождении автомобиля!

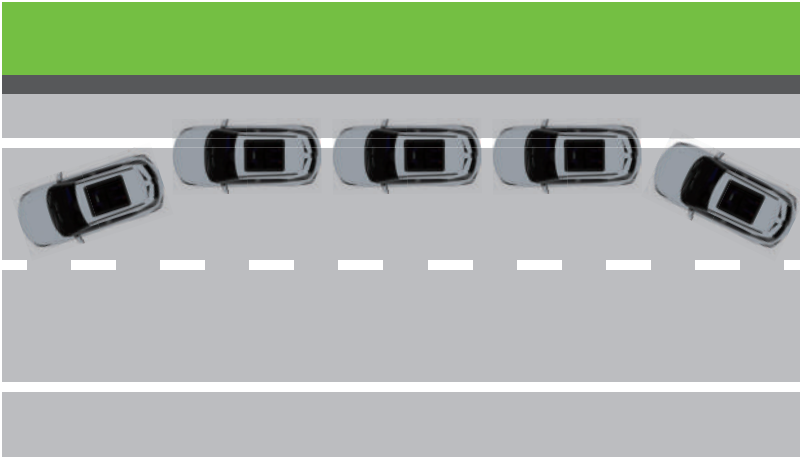

ВОПРОСЫ

Почему под автомобилем иногда капает вода?

При работе кондиционера воздух в салоне автомобиля охлаждается на испарителе кондиционера, что приводит к быстрому охлаждению и конденсации водяного пара в воздухе, который затем стекает через сливной шланг на поверхность. Кроме того, во время охлаждения температура трубопровода низкого давления системы кондиционирования ниже температуры окружающей среды, и водяной пар, содержащийся в наружном воздухе, конденсируется на поверхности трубопровода низкого давления в присутствии холода, образуя капли воды, которые каплют на землю.



На что нужно обратить внимание при использовании аккумулятора?

При повседневном использовании необходимо учитывать следующее:

Перед выходом из автомобиля убедитесь, что фары и электроприборы выключены, чтобы избежать длительного разряда аккумулятора.

Если автомобиль не будет использоваться более 15 дней, рекомендуется отсоединить отрицательный клеммный зажим аккумулятора или, в противном случае, время от времени запускать двигатель и держать его в работе в течение некоторого времени для поддержания достаточной зарядки аккумулятора.

Почему левые и правые фары светят по-разному?

В нашей стране действует правило дорожного движения с левым расположением руля, согласно которому все световые приборы автомобиля установлены с высоким правым и низким левым светом, то есть левый свет направлен вниз, а правый - вверх, по закону организации освещения автомобиля, т.е. со стороны водителя - низкий, а со стороны пассажира - высокий. Это правило разработано, чтобы не мешать видимости водителя другого автомобиля во время встречи, а также для освещения дороги впереди. Поэтому различное направление света левого и правого фар является требованием законодательства.

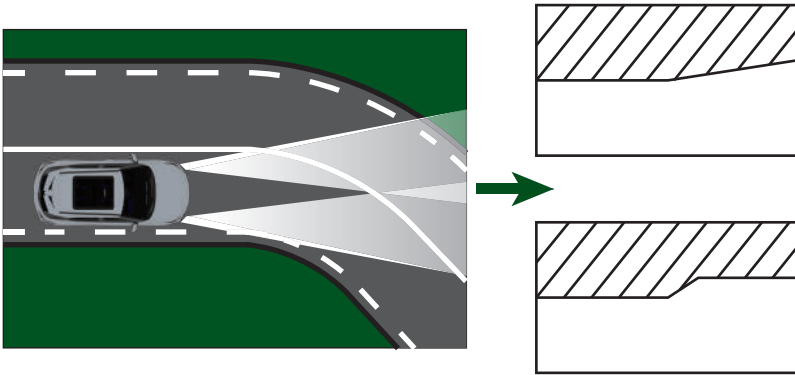

Почему радио иногда шумит?

Сигнал радиопередатчика передается через антенну, затем подается на усилитель антенны и поступает в радиоприемник. Качество приема сигнала зависит от нескольких факторов:

1. Мощность передатчика радиостанции (слабые сигналы имеют ограниченный радиус покрытия).
2. Положение автомобиля относительно передатчика (ближе к передатчику - сильнее сигнал).
3. Атмосферные условия (например, сильное электромагнитное поле в атмосфере может вызвать помехи на сигнале).
4. Диапазон вещания радиостанции (FM или AM).
5. Поверхностные условия (высокие здания, холмы или окружающие другие автомобили могут мешать FM-сигналу, вызывая его временное исчезновение).
6. Препятствия между передатчиком и автомобилем.

Почему стеклоочистители не очищают стекло полностью?

Основной составляющей щеток стеклоочистителя является резина, и длительное воздействие на них внешних факторов, таких как солнце и дождь, приводит к старению щеток.

Признаки повреждений, которые можно обнаружить визуально:

Трещины, ржавчина, деформации, наличие посторонних предметов, изменение цвета и т. д.

Признаки повреждений, которые можно обнаружить слухом:

Нерегулярный звук, дрожание и т. д.

Признаки повреждений, которые можно обнаружить ощупью:

Затвердение резины, разболтанные металлические элементы и т. д.



Симптом: на стекле появляются узкие полосы, мешающие обзору
Причина: на лезвии щеток или у края щеток наличие посторонних предметов или повреждений
Решение: очистите края лезвий, если симптом не исчезнет, замените щетки



Симптом: щетки издают странные звуки, дрожат и не равномерно движутся
Причина: на стекле масло или деформация лезвий
Решение: очистите стекло, если симптом не исчезнет, замените щетки



Симптом: после прохода лезвий по стеклу остаются полосы воды
Причина: деформированные лезвия
Решение: замените щетки



Симптом: лезвия не прилегают к стеклу, не обеспечивая равномерную очистку
Причина: деформированные лезвия или повреждение каркаса щеток, не обеспечивающее достаточного давления
Решение: замените щетки

На что нужно обратить внимание при ежедневном использовании стеклоочистителей?

1. Функция щеток стеклоочистителя - удаление воды с ветрового стекла. Используйте их только при наличии воды на стекле. Не используйте щетки на сухом стекле, так как это может повредить резиновые лезвия и мотор щеток из-за увеличенного трения без воды.
2. При очистке стекол щетками сначала разбрызгивайте стекло водой. Не используйте щетки на сухом стекле.
3. Если на стекле засохла какая-либо твердая масса, например, сушеные следы птичьего помета, не используйте щетки для их удаления, сначала очистите загрязнение. Такие твердые предметы легко могут повредить резиновые лезвия щеток, что приведет к неэффективной очистке стекла от воды.
4. Предвременная замена щеток может быть связана с неправильной мойкой автомобиля. Если не обращать внимания на аккуратное протирание ветрового стекла при мойке автомобиля, то масляная пленка на поверхности смывается, что, во-первых, не способствует нисходящему потоку дождевой воды, в результате чего дождевая вода легко останавливается на поверхности стекла, а во-вторых, увеличивает сопротивление трению между резиновым полотном и поверхностью стекла. Именно это приводит к кратковременной остановке щеток стеклоочистителя, поскольку они не двигаются. Если щетки стеклоочистителя не двигаются, а двигатель продолжает работать, очень легко повредить его.

Как бороться с запотеванием стекол?

Обработка запотевания стекол

Принцип образования: зимой или во время дождливой погоды температура воздуха в салоне автомобиля выше, чем снаружи, и влага воздуха, находящегося в салоне, конденсируется на стекле, образуя туман. Процесс образования тумана - это естественное явление, и чем меньше внутреннее пространство автомобиля или чем больше людей находится в салоне, тем сильнее это проявляется.

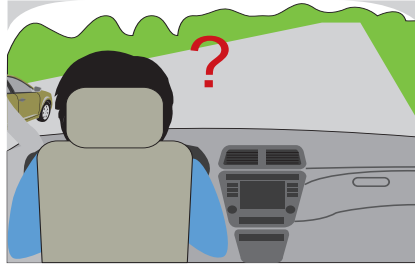

Способы устранения: для переднего и боковых стекол можно использовать кондиционер для удаления тумана; для заднего стекла необходимо использовать функцию обогрева/размораживания заднего стекла.

Принцип работы функции размораживания кондиционера

Циркуляция воздуха кондиционера

Переключите режим циркуляции воздуха на внешний, чтобы усилить обмен воздуха в салоне и снизить разницу влажности и температуры внутри автомобиля.

Обдув стекла холодным воздухом

Установите кондиционер на низкую температуру, чтобы сухой холодный воздух удалил туман с поверхности стекла.

Функция размораживания/противотумана ветрового стекла

Применяйте прямое обдувание стекла теплым воздухом или используйте электронагреватель, чтобы стекло нагревалось и его температура была значительно выше точки конденсации, что не дает туману образовываться и заставляет уже сформировавшийся туман испариться из-за повышенной температуры.

Как быстро снизить температуру в салоне автомобиля в жаркую погоду?

Установите желаемую температуру в кондиционере, переключите режим циркуляции на внешний, и откройте окна на 1-2 минуты (чтобы быстро вывести горячий воздух из салона). Затем переключите режим циркуляции на внутренний и закройте окна.

Почему при включении кондиционера в жаркую погоду шум из воздушных отверстий такой громкий?

При запуске кондиционера, если желаемая температура салона сильно отличается от реальной температуры, система кондиционирования автоматически выберет максимальную скорость вентилятора для быстрого охлаждения. В этот момент шум из воздуховодов будет более заметен, это нормальное явление, и не стоит беспокоиться.

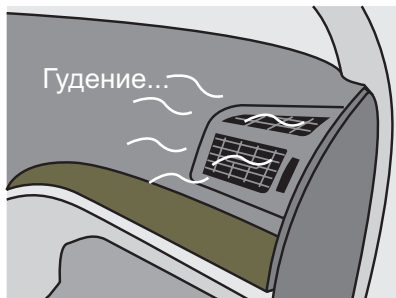

Если вас беспокоит шум из вентиляционных отверстий, сделайте следующее:

1. Измените желаемую температуру ближе к реальной в салоне.
2. Переведите систему из автоматического режима в ручной и уменьшите скорость вентилятора.

Почему после остановки автомобиля вентилятор охлаждения все еще работает?

Если температура охлаждающей жидкости выше заданного значения или давление в системе кондиционирования выше установленного значения, вентилятор радиатора будет продолжать работать. Это делается для снижения температуры охлаждающей жидкости и защиты компонентов от повреждений. Также это обеспечивает нормальное давление в системе кондиционирования для лучшего охлаждения.

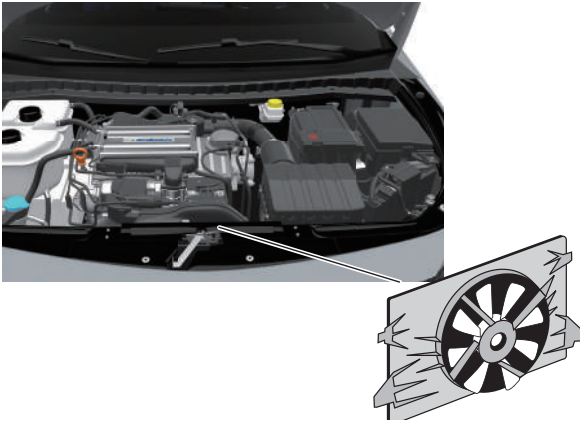

Почему задние двери нельзя открыть изнутри автомобиля?

В повседневной эксплуатации может возникнуть ситуация, когда задняя дверь не открывается изнутри. Убедитесь, что не активирована блокировка двери для безопасности детей.

Она предназначена для предотвращения случайного открывания задних дверей детьми во время движения и блокирует открывание дверей изнутри.

ВОПРОСЫ

Почему при открытии окна на заднем сиденье слышен шум потока воздуха?

Это явление, которое наблюдается у большинства автомобилей при определенных условиях и является нормальным для аэродинамических характеристик автомобиля.

Чтобы избавиться от этого звука, достаточно немного открыть (больше 5 см) одно из передних окон или закрыть все окна.

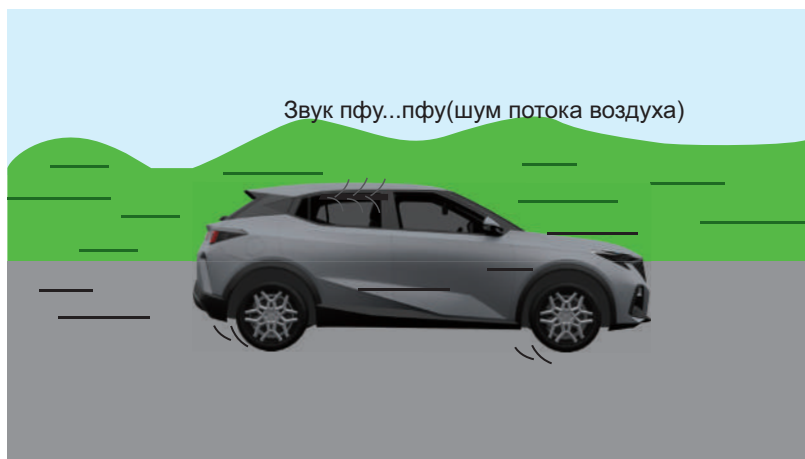

Как удалить упорные пятна с салона автомобиля?

В процессе использования вашего автомобиля неизбежно могут появляться пятна на внутренней отделке. Если вы столкнулись с трудно удаляемыми пятнами, вы можете обратиться в официальный дилер GAC MOTOR и приобрести специальные чистящие средства для внутренней отделки автомобиля.

Как устранить запах нового автомобиля?

Существуют следующие методы устранения запаха нового автомобиля:

Естественная вентиляция: обеспечьте хорошую вентиляцию в салоне автомобиля.

Абсорбция: поместите в салон автомобиля некоторые абсорбирующие запах предметы (активированный уголь, бамбуковый уголь, цедра грейпфрута и т. д.).

Хорошие привычки: избегайте использования низкокачественных ароматизаторов для автомобиля, так как они могут только замаскировать запах, но не устроят его. Также следует избегать курения в салоне и приема пищи.

Как возникают выпукленные пятна на шинах?

Причины образования:

Выпуклости на шинах возникают из-за сильного удара по боковой стенке шины или близкой к ней области от чужеродных предметов (например, ямы на дороге, обочины, камни и т. д.) при вождении, что приводит к серьезному деформированию шины между бортом обода и ударным объектом. Это вызывает разрыв нити брекера и поднятие воздушной камеры шины, что приводит к выпуклости.

Контрмеры:

Выпуклости на шинах снижают безопасность и могут привести к взрыву шины. Рекомендуется заменить шину с выпуклостями. Если вы решаете продолжать использовать шину с выпуклостями, рекомендуется устанавливать ее на задние колеса.

Избегайте следующих мер:

Слишком большое или слишком малое давление воздуха вредно для шин. Слишком высокое давление делает шину жесткой, что ухудшает комфорт езды, так как шина тянется, как резиновая лента, и теряет упругость. Это делает ее более уязвимой к разрыву. Слишком низкое давление делает шину мягкой, повышает расход топлива и шина склонна к разрыву при ударе из-за высокого напряжения сдвига между препятствием и ободом.

Кроме того, улучшение вождения также очень важно. Во время движения автомобиля по дорогам с плохим покрытием шина может удариться о ямы или другие объекты, вызывая серьезное деформирование боковой стенки шины между бортом обода и ударным объектом, это вызывает разрыв нити брекера и поднятие воздушной камеры шины, что приводит к выпуклости. Кроме того, частые выезды на обочину и скрежет шин о препятствия при парковке также могут стать причиной появления выпуклостей на стенках шин. Поэтому стоит стараться минимизировать появление таких ситуаций.



Почему при холодном запуске двигателя слышны такие звуки как “тук-тук”?

В газораспределительном механизме есть предназначенный клапанный зазор, который приводит к стукам и шумам при работе двигателя. Для устранения этого недостатка некоторые двигатели используют гидравлический толкатель, чтобы достичь нулевого клапанного зазора.

В гидравлическом толкателе есть масляная полость: когда клапан закрыт, масло заполняет полость, обеспечивая непрерывный контакт гидравлического толкателя с кулачком. При открытии клапана кулачком масло выдавливается (количество выдавливаемого масла контролируется зазором), чтобы обеспечить постоянный контакт с кулачком.

Однако при холодном двигателе давление масла внутри гидравлического толкателя не может мгновенно достичь установленных значений, что может привести к шумам при работе на холодную. Это нормальное явление, на которое не стоит обращать внимание.

Как избежать дорожно-транспортных происшествий?

Держите внимание, когда вы следуете за другими автомобилями, и будьте в бдительности. Никогда не отвлекайтесь во время вождения. Заранее и четко используйте указатели поворота, чтобы эффективно общаться с другими водителями и позволить им понять вашу намеренность водить. Применяйте профилактические методы вождения, чтобы предугадать намерения других участников дорожного движения и оставить овальное пространство вокруг автомобиля. Сосредоточьтесь и не уделяйте внимания вещам, не связанным с вождением.

Зачем после холодного запуска двигатель должен находиться на холостом ходу некоторое время (3-5 минут)?

При немедленном ускорении двигателя после запуска он начинает работать на максимальных оборотах без достаточной смазки для подшипников турбокомпрессора, что может повредить их и сократить срок службы турбокомпрессора.

Как поступить в случае серьезной дорожно-транспортной аварии?

Если во время движения произошло дорожно-транспортное происшествие, водитель и пассажиры обязаны оказать помощь пострадавшим. Рекомендуется иметь при себе аптечку для оказания первой помощи, уметь связаться с экстренной медицинской помощью и иметь соответствующие знания.

1. Предотвратить продолжение аварии:

- Переместите автомобиль в безопасное место, включите аварийную сигнализацию и установите треугольный предупредительный знак сзади от автомобиля, чтобы предупредить следующие транспортные средства о происшествии.

2. Оказать первую помощь пострадавшим до прибытия скорой помощи:

- Оцените состояние пострадавших.
- Есть ли сознание (попытайтесь вызвать пострадавшего).
- Происходит ли дыхание (проверьте наличие подъемов и опусканий грудной клетки у пострадавшего).
- Есть ли пульс (проверьте пульс на шее пострадавшего с помощью указательного и среднего пальцев).
- Есть ли кровотечение (проверьте, нет ли кровотечений по всему телу пострадавшего).
- Если пострадавший потерял сознание, но продолжает дышать, поднимите ему голову, чтобы обеспечить проходимость дыхательных путей, и поддерживайте его мотивацией выживания при помощи слов.

3. Позвоните по номеру 120, чтобы связаться с медицинской службой:

- Сообщите следующую информацию и дождитесь инструкций.
- Место происшествия.
- Количество и состояние пострадавших.
- Степень повреждения транспортного средства.

Что такое автомобильный детейлинг?

Концепция автомобильного детейлинга

В прошлом автомобильную чистку обычно проводили водители с помощью простых инструментов: водопроводная труба, щетка, ведро с водой, моющие средства и тряпки. Это было приемлемо для грузовиков, но для современных автомобилей этот метод слишком груб и не научен. Вместо того чтобы правильно чистить и ухаживать за автомобилем, такой способ очистки может привести к повреждению покрытия и появлению ржавчины, что, в свою очередь, сократит срок службы вашего автомобиля.

Автомобильный детейлинг, также известная как "Car Beauty" или "Car Care" в западных странах. Индустрия автомобильного детейлинга в западных странах достигла своего совершенства вместе с развитием всей автомобильной промышленности. Ее также описывают как "автосервис" (Car care center), и она считается "четвертой индустрией". Она охватывает все этапы автомобильной деятельности: производство, продажу и обслуживание. Автомобильное обслуживание стало популярной и высокопрофессионализированной отраслью, представляющей собой новый концепт ухода за автомобилем, отличающийся от обычной процедуры нанесения автомобильного воска.

автомобильный детейлинг представляет собой не только обычную процедуру нанесения воска, удаления пятен, неприятных запахов, пылесоса и общей уборки автомобиля. Это подразумевает уход за различными материалами, используемыми в разных частях автомобиля, при помощи специализированных продуктов и высокотехнологичного оборудования для автомобильного ухода. Это не только придает автомобилю новый внешний вид и сохраняет его яркость, но и способствует его возрождению, сохранению стоимости и увеличению срока службы.

Как проводить детейлинг автомобиля?

Основные предметы для детейлинга автомобиля

Основные процедуры по детейлингу автомобиля включают в себя три основных аспекта: детейлинг кузова, детейлинг внутренней отделки и обработка лакокрасочного покрытия.

Детейлинг кузова

Мойка под высоким давлением, удаление смолы, дегтя и других загрязнений. Нанесение воска для защиты и придания блеска, зеркальная обработка. Нанесение воска при первой эксплуатации автомобиля. Обновление стальных колесных дисков, шин, бамперов и обработка защитным составом для шасси.

Детейлинг внутренней отделки

Услуги по детейлингу внутренней отделки можно разделить на такие пункты, как детейлинг салона, детейлинг переднего машинного отделения и чистка багажника. Детейлинг салона включает в себя уборку и защиту приборной панели, потолка, коврового покрытия, сидений, чехлов, внутренних отделок дверей, а также такие процедуры, как паровая дезинфекция, удаление запахов из вентиляции и очистка воздуха в салоне.

Обработка лакокрасочного покрытия

Услуги по обработке лакокрасочного покрытия включает удаление окислов, покрытие отбрызгиваний краски, защиту от кислотного дождя, устранение царапин, ремонт поврежденных участков лакокрасочного покрытия и полную покраску автомобиля.